

Fabricant de gaines textiles sur mesure



DIFFUSEURS TEXTILES PERFORMANTS

Documentation Technique

French version

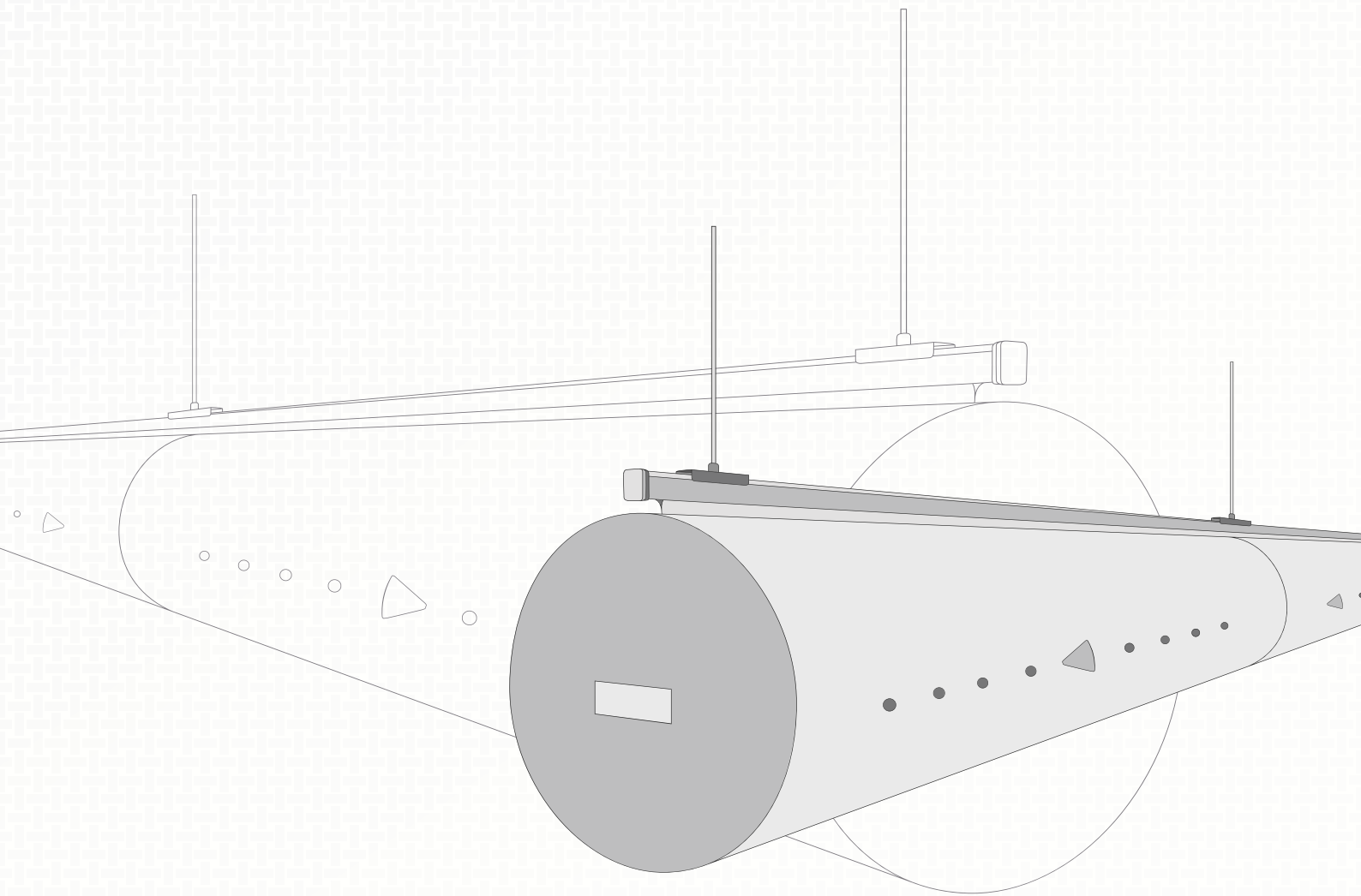

Table des matières

1. LE FONCTIONNEMENT DES GAINES TEXTILES DE TRANSPORT ET DIFFUSANTES	3
1.1. Diffusion d'air par diffuseur	3
1.2. Entrée d'air dans une gaine à pression négative	6
1.3. Transport d'air par gaines textiles	6
2. CARACTERISTIQUES DES GAINES TEXTILES	7
2.1. Tailles et formes	7
2.2. Dimensions	8
2.3. Longueur	8
2.4. Pression statique	9
2.5. Exemples de raccordement	9
3. INSTALLATION	10
4. PRODUITS SPÉCIFIQUES	12
4.1. Solution pour obtenir une portée d'air plus importante	12
Petites buses	
Grandes buses	
4.2. Produits avec paramètres configurables	13
Buses orientables	
Buses fermables et perforations ajustables	
Longueur ajustable du diffuseur	
Obturateur en textile	
4.3. Solutions aux problèmes de flux d'air	14
Cônes anti-turbulences	
Egaliseur de pression	
Gaine à membrane	
Poches	
Anti-défecteur	
DefrosTex	
4.4. Amélioration du fonctionnement et de l'esthétique	17
Tendeur à vis intégré dans le rail	
Embout	
Tendeur en bout de gaine	
Demi-anneaux	
Anneaux	
Amélioration de l'esthétique	
Système renforcé HELIX	
Prihoda Art	
4.5. Prévention de la condensation et des pertes d'énergie	20
Gaine calorifugée	
Gaine à double paroi	
4.6. Une solution pour réduire le bruit	20
Amortisseur de bruit en textile - QuieTex	
Registre de pression	
4.7. Diffuseurs plats et ponctuels	21
Panneaux muraux de distribution	
Section demi-circulaire combinée	
Diffuseurs SquAireTex	
Lanterne avec membrane	
4.8. Gainés à pression négative	22
Gaine d'extraction	
Section transversale circulaire	
4.9. Autres solutions spéciales	23
Gaine antistatique	
LucentAir	
Treuil	
5. TISSUS	24
5.1. Qualités principales de nos textiles	24
5.2. Sélection de la matière la plus adaptée	25
6. ENTRETIEN	26
7. FOIRE AUX QUESTIONS	27
8. EXEMPLES D'APPLICATIONS	29

1. Le fonctionnement des gaines textiles de transport et diffusantes

Les gaines textiles Prihoda peuvent à la fois transporter et diffuser de l'air. Nous distinguons les gaines en pression (transport et diffusion) et les gaines en dépression (reprise).

1.1. Diffusion d'air par diffuseur

L'air V introduit dans le diffuseur par n'importe quel adaptateur à l'entrée se diffuse par les techniques suivantes:

- A – Perméabilité du textile
- B – Micro-perforations (200 – 400 µm)
- C – Perforations (> 4 mm)
- D – Petite buse
- E – Grande buse
- F – Via un adaptateur
- G – Via une extrémité de sortie

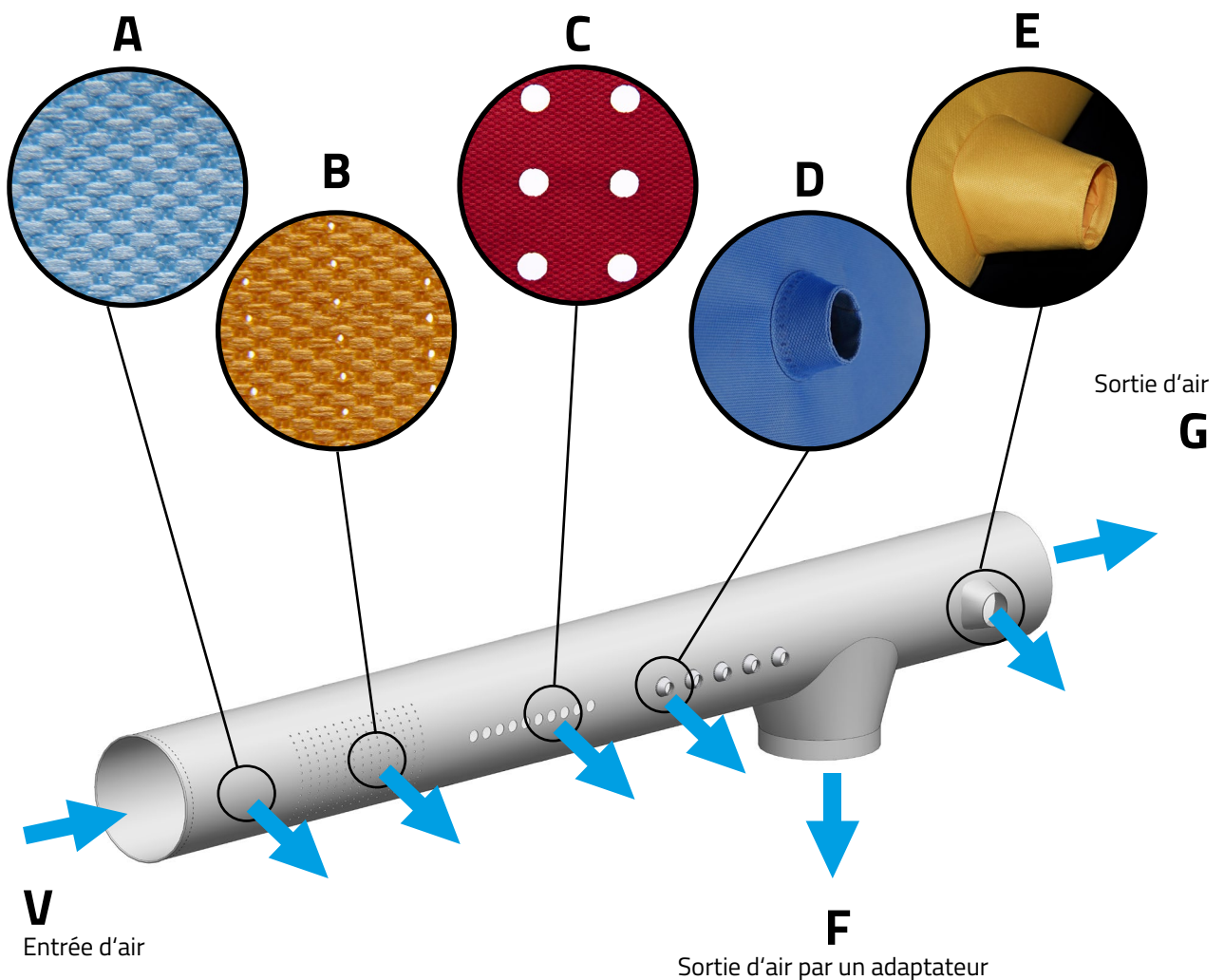

Conclusion: $V = A + B + C + D + E + F + G$

(Certaines valeurs A, B, C, D, E, F, G peuvent avoir une valeur nulle)

La diffusion de l'air est réalisée à travers des (micro) perforations de diamètres variables. La combinaison du diamètre et de la quantité nous donne de nombreuses possibilités. L'éventail de celles-ci commence par le déplacement d'air, c'est à dire à vitesse réduite, réalisé par micro-perforations (entre 200 – 400 µm) et à une hauteur déduite. Elle se poursuit jusqu'à une diffusion par induction (ou haute induction) dans le but d'atteindre des portées d'air importantes par perforations ou par buses. Il est nécessaire de prendre en compte les effets de la différence de température de l'air (air ambiant et air soufflé) lors du calcul de la vitesse et de la portée d'air.

Les gaines textiles sont un outil de diffusion d'air qui couvre tous les types de diffusion. Nous réalisons le type de diffusion demandée en sélectionnant la technique adaptée. Nous pouvons combiner plusieurs techniques par gaine.

La portée d'air des gaines textiles

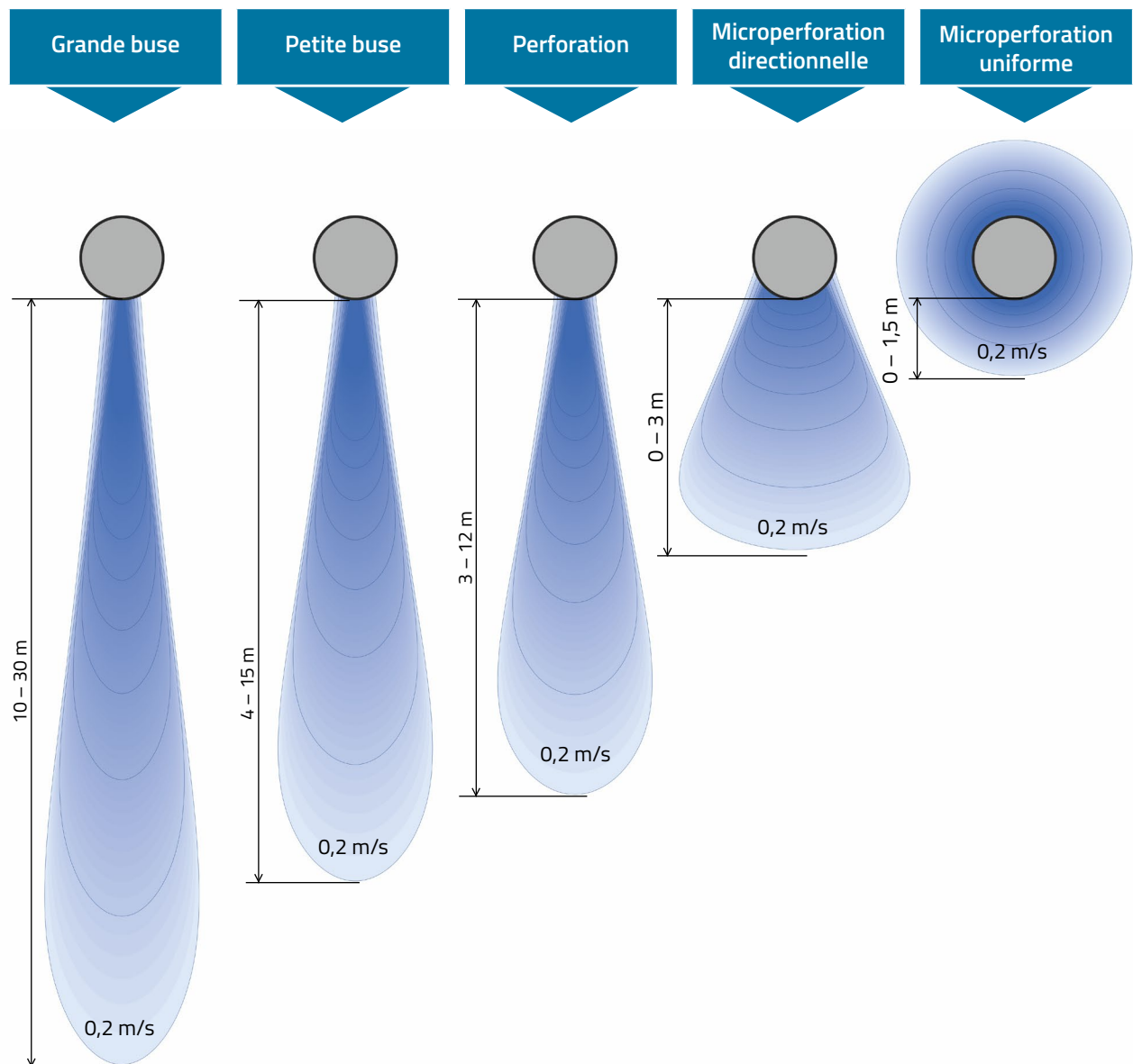

La portée d'air varie en fonction de la pression statique ou du delta T.

Notre logiciel nous permet de mesurer la vitesse d'air à différentes distances en tenant compte de tous les paramètres connus, tels que la pression statique, le delta T, la longueur et le diamètre, la présence de coude, etc. De plus, notre logiciel évolue constamment afin d'optimiser ce calcul. Ceci inclut la pression, le dimensionnement des (micro) perforations et les différentes températures.

Exemples de flux d'air simulés par le logiciel PRIHODA

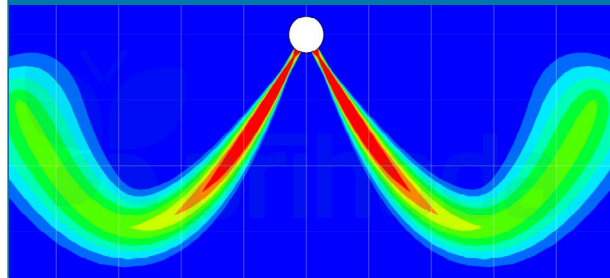

Exemple de flux d'air simulé par le logiciel PRIHODA

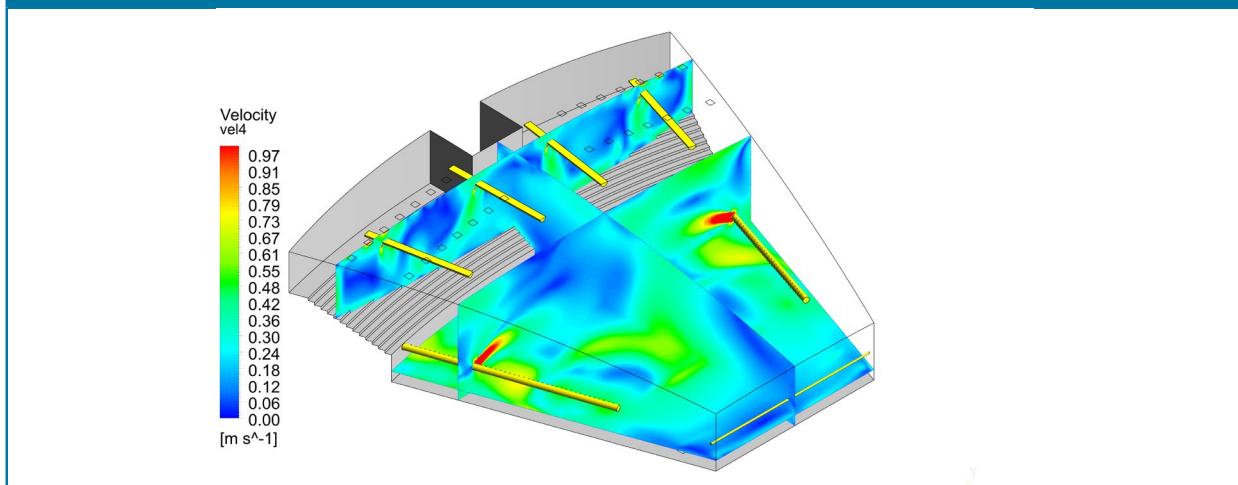

En général, les gaines textiles utilisent des vitesses d'air similaires aux gaines rigides. En fonction du lieu d'installation, la vitesse d'air maximale est limitée par le niveau sonore aérodynamique généré. Une autre limitation est représentée par les turbulences d'air qui pourraient produire des vibrations dans les gaines textiles. Ces données spécifiques doivent être prises en compte durant le choix de la gaine.

Des exemples de modèles de flux d'air créés à l'aide des tests de fumée dans le centre PRIHODA R&D

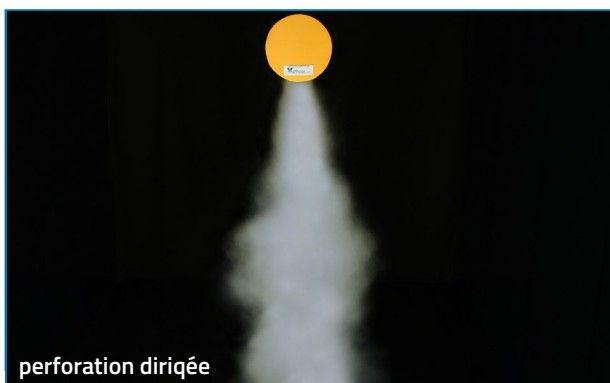
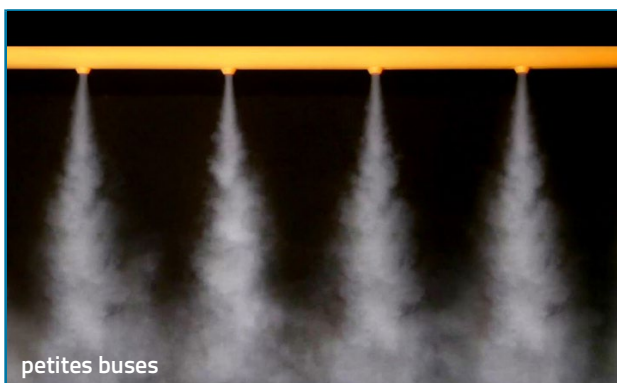

1.2. Entrée d'air dans une gaine à pression négative (extraction)

Nous utilisons des perforations pour les gaines d'extraction.

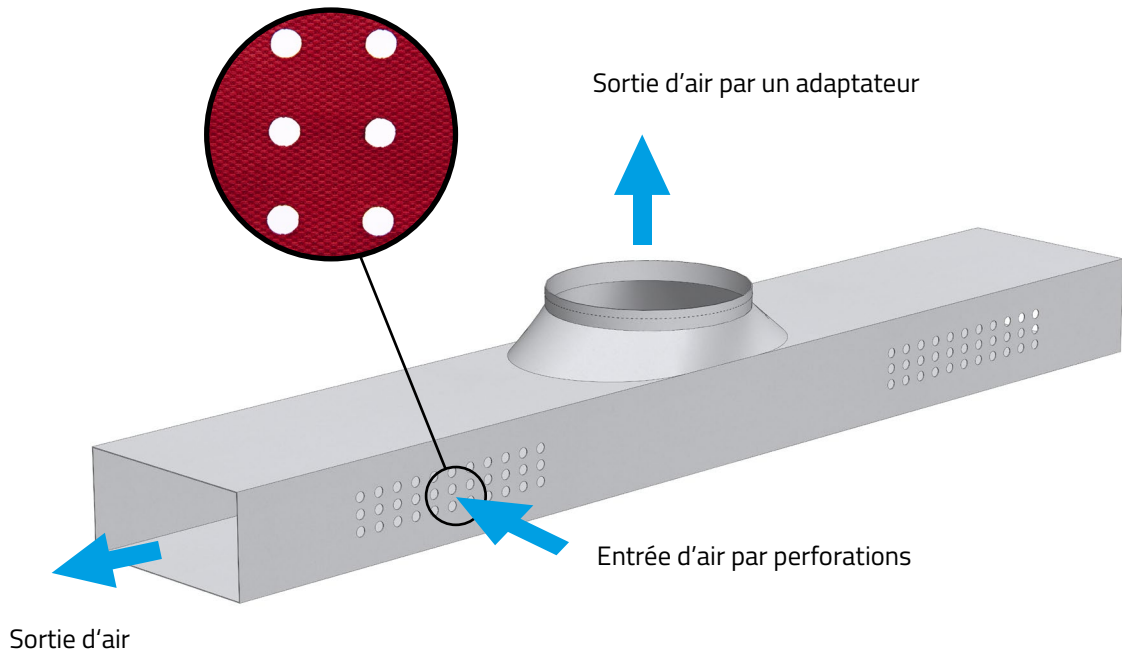

1.3. Transport d'air par gaines textiles

Les gaines textiles imperméables ou calorifugées sont utilisées pour le transport de l'air au point de destination. Nous avons le savoir-faire pour réaliser les piquages, les réductions de sections et les antennes afin de vous proposer une solution à toutes vos problématiques.

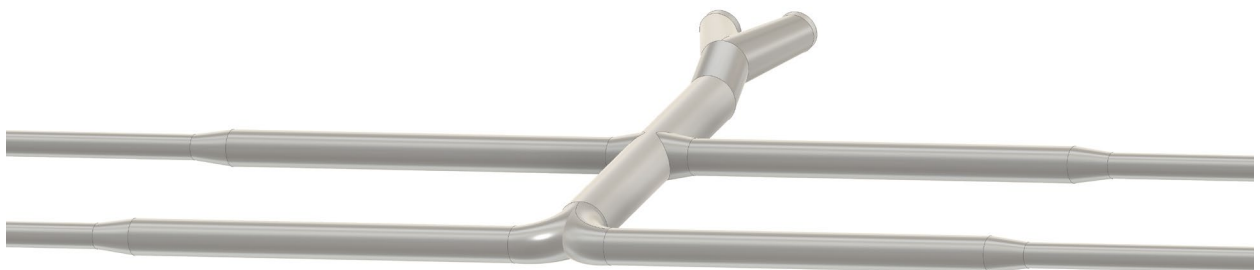

2. Caractéristiques des gaines textiles

2.1. Tailles et formes

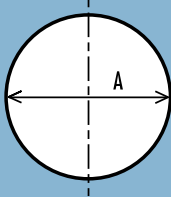
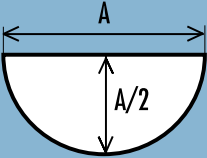
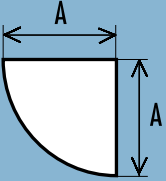
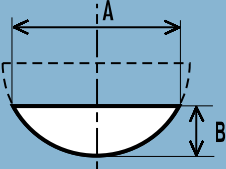
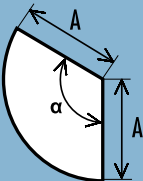
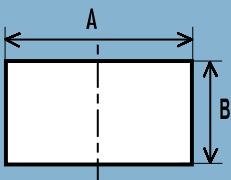
C	CIRCULAIRE		La version de base, installation et entretien facile
H	DEMI-CIRCULAIRE		A utiliser en cas de petite hauteur
Q	QUART DE ROND		A utiliser en cas de petite hauteur et dans le coin d'une salle.
SG	SEGMENTAIRE		A utiliser au cas où la gaine demi-circulaire prendrait trop de place
SC	SECTORIELLE		A utiliser au cas où l'angle ne serait pas à 90°
S	RECTANGULAIRE		Cette forme nécessite une structure spéciale (incluse dans la livraison) qui tend et soutient tous les bords

Prihoda produit également des pièces de raccordement entre ces différents segments.

Dans le cas des gaines rectangulaires, la gaine peut se déformer partiellement à cause d'une pression trop importante ou d'une dépression et de la flexibilité du matériau.

2.2. Dimensions

Nous produisons des gaines à partir d'un diamètre de 100 jusqu'à 2000 mm et selon les données communiquées par le client. Les pièces de raccordement sont toujours 10-15 mm plus grandes que les dimensions données dans les documentations techniques.

Diamètres standards des valeurs A et B:

100, 125, 160, 200, 250, 315, 400, 500, 630, 710, 800, 900, 1 000, 1 120, 1 250, 1 400, 1 600, 1 800, 2 000

Forme	Dimensions (valeurs A,B)
Circulaire	diamètre (A)
Demi-circulaire	diamètre (A)
Quart de rond	rayon (A)
Segment	corde, hauteur (A,B)
Secteur	rayon (A)
Rectangulaire	longueur des côtés (A,B)

2.3. Longueur

La longueur de la gaine est déterminée par le lieu d'application. Il est généralement possible de diffuser l'air avec une répartition bien proportionnée pour des gaines textiles jusqu'à une longueur de 200m. Le type de tissu, la finition et la pression statique sont les données les plus importantes.

LES CAS LES PLUS FRÉQUENTS

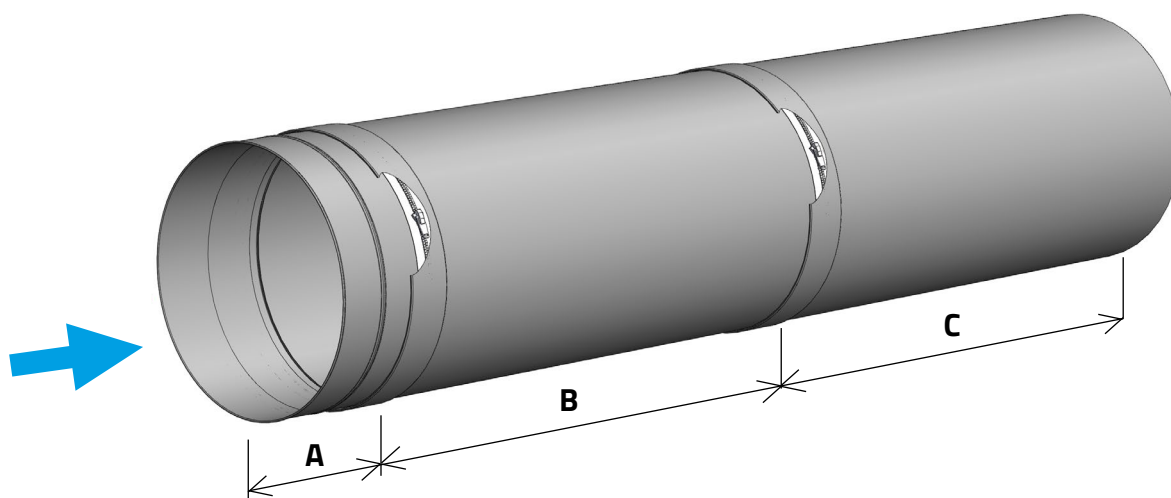

- A – Col renforcé + fermeture éclair – longueur de 100 à 200mm
- B – Pièce – longueur max. 5500 mm, peut-être répétée plusieurs fois dans une gaine
- C – Fond de la gaine – longueur max. 5500 mm

- La connexion entre les différentes parties se fait à l'aide de fermetures éclairs
- La longueur totale (A+B+C) doit être spécifiée dans la demande
- La gaine est livrée par pièce et doit être recomposée suivant la numérotation sur les étiquettes

2.4. Pression statique

Le calcul des pertes de pressions pour un diffuseur en textile est similaire à un système classique de diffusion. La pression statique minimale pour tenir la forme du diffuseur dépend de la nature du textile.

- Tissus légers, pression statique minimale de 50 Pa
- Tissus médiums et lourds, pression statique minimale de 80 Pa
- Tissu NHE, pression statique minimale de 150 Pa

Pour toutes vérifications, merci de contacter notre bureau d'étude.

Distribution de pression dans un diffuseur en tissu

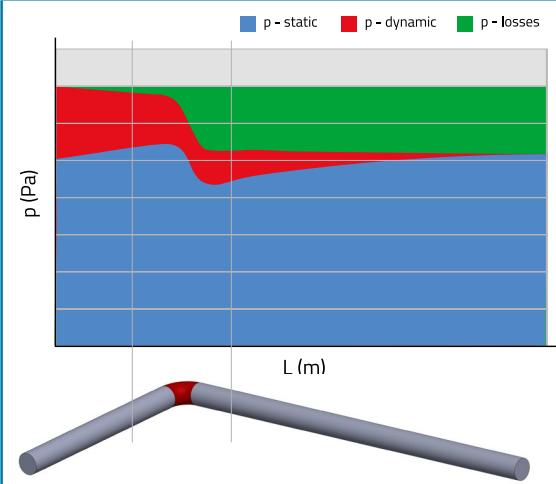

2.5. Exemples de raccordements

F COL RENFORCÉ (AVEC FERMETURE ÉCLAIR)

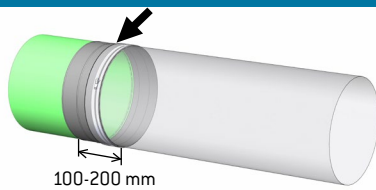

H OURLET (SANS FERMETURE ÉCLAIR)

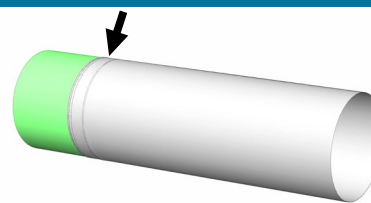

WOUT PLÉNUM AVEC FIXATION EXTÉRIEURE

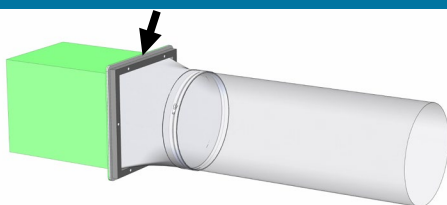

WIN PLÉNUM AVEC FIXATION INTÉRIEURE

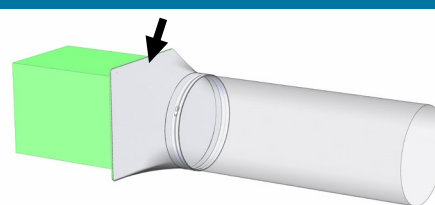

P DÉPART PLAT PVC

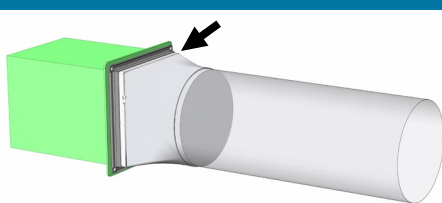

Z FERMETURE ÉCLAIR

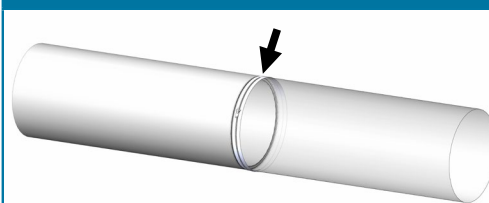

S COUTURE

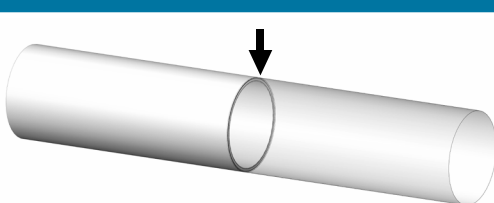



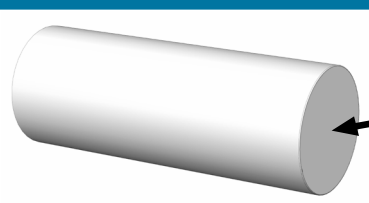









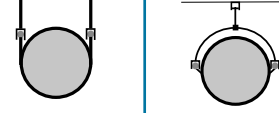



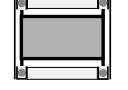
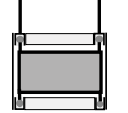



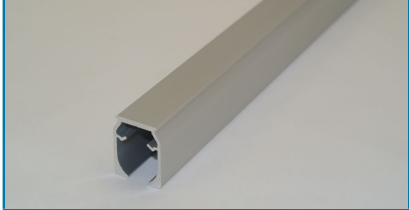

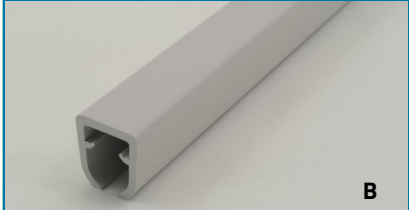

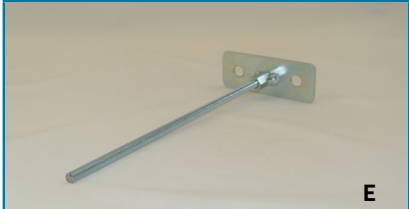
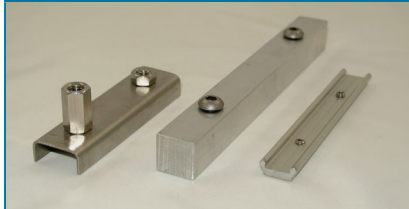
B FOND COUSU

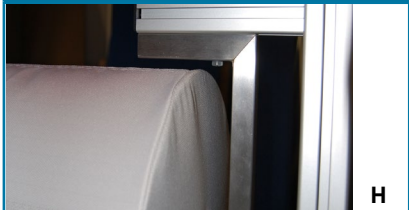

3.

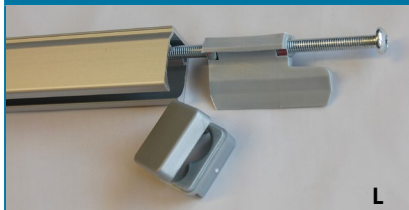
Installation

Installation no.	Découpe	Type de suspension	Désignation des accessoires supplémentaires (voir le tableau récapitulatif ci-dessous)	
0	Sans matériel de montage, crochet			
1		câble	D, F, K, M	
2		câble	D, F, K, M	
3		rail, velcro	A, B, C, G, J, H, L	
4		rail	B, C, G	
5		rail suspendu	A, B, C, G, I, D, E, F, K, L, M	
6		rail suspendu	A, C, G, I, D, E, F, K, L, M	N
7		tendeur	D, F, H Peut être ajouté à toutes les installations	
8		rail, velcro	A, B, C, G, L, H, J	
9		rail	A, D, E, F, K, L, M	
10		rail	A, L	
11		rail	A, E, K, L, M	

<p>Crochet / Glissière</p> 	<p>Profil en aluminium</p> 	<p>Câble (galva) revêtu de plastique et matériel de montage</p> 
<p>Ourllet renforcé (A)</p>  <p style="text-align: right;">A</p>	<p>Profil en PVC (B)</p>  <p style="text-align: right;">B</p>	<p>Profil en aluminium avec supports (C)</p>  <p style="text-align: right;">C</p>
<p>Câble (galva, inox.) revêtu de plast. et mat. de m. inox. (D, F)</p>  <p style="text-align: right;">D,F</p>	<p>Tige filetée (E)</p>  <p style="text-align: right;">E</p>	<p>Raccords de rail</p> 
<p>Rail inoxydable (G)</p>  <p style="text-align: right;">G</p>	<p>Tendeur type H bout de gaine (H)</p>  <p style="text-align: right;">H</p>	<p>Rail renforcé (I)</p>  <p style="text-align: right;">I</p>
<p>Velcro (J)</p>  <p style="text-align: right;">J</p>	<p>Chaîne galvanisée (K)</p>  <p style="text-align: right;">K</p>	<p>Tendeur à vis dans profilé (L)</p>  <p style="text-align: right;">L</p>
<p>Cintres Gripple - parties hautes (M)</p>  <p style="text-align: right;">M</p>	<p>Cintres Gripple - parties basses (M)</p>  <p style="text-align: right;">M</p>	<p>Suspente de profil arqué (N)</p>  <p style="text-align: right;">N</p>

4. Produits spécifiques

Prihoda offre une solution technique pour chaque situation. Tout est testé par notre R&D dans notre chambre d'essai moderne. Tous nos produits sont fabriqués sur mesure. Prihoda peut répondre à toutes vos demandes spécifiques, pour des équipements ou conceptions non mentionnés dans cette documentation. N'hésitez pas à nous contacter.

4.1. Solution pour obtenir une portée d'air plus importante

Petites buses

Pour diffusion d'air ciblée et flux d'air longue distance

Les petites buses permettent des diffusions d'air ciblées. Le flux d'air se prolonge d'environ 25% par rapport à la perforation standard et les déflexions sont minimisées. Les petites buses existent en trois diamètres de 20, 30, 40 et 60mm et en deux finitions (industrielles et premiums).

IMPORTANT: seulement pour Classic (PMS, NMS), Premium (PMI, NMI), Durable (NMR), Recycled (PMSre, NMSre), Rigid (PMR/NMR)

Disposition typique des petites buses sur le diffuseur

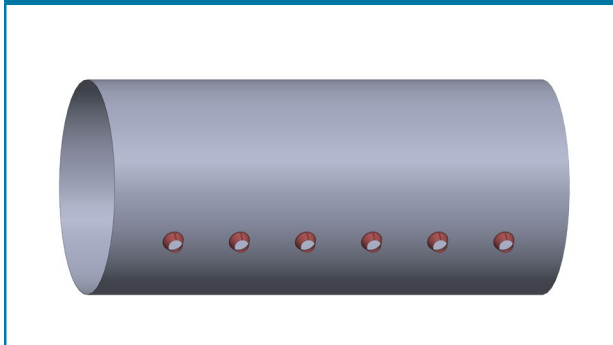

Rangée de petites buses

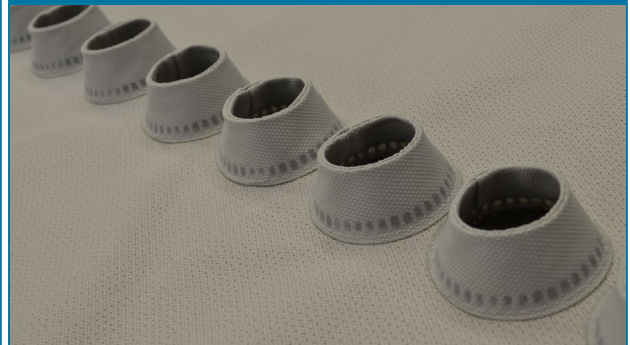

Grandes buses

Pour des distances de jet d'air importantes

Nos grandes buses permettent de plus longues distances de soufflage. La portée d'air peut dépasser 20 m selon la pression statique et la différence de température. Celles-ci peuvent être fixes, réglables ou orientées. Un registre réglable peut être cousu sur chaque buse pour permettre des débits variables.

Buse FIXE

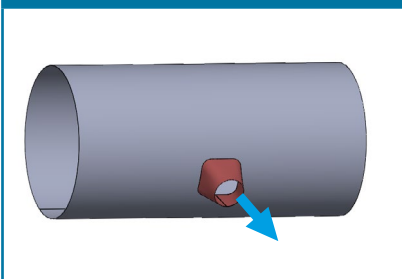

Buse REGLABLE

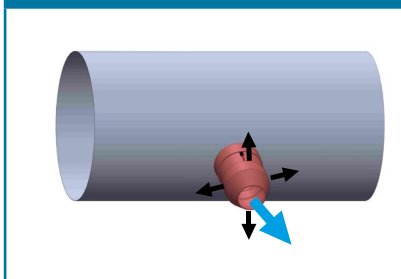

Buse ORIENTABLE

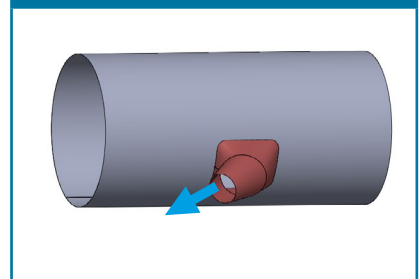

4.2. Produits avec paramètres configurables

Buse orientable

Pour des distances de jet d'air importantes

La buse peut être dirigée (pliée) en ajustant la longueur de la sangle qui la relie à ses extrémités. Cette sangle peut être déplacée arbitrairement le long du périmètre de la partie droite de la buse. La portée de l'installation est limitée par un secteur sphérique avec un angle de 60°. La sangle réglable est recouverte par le col en tissu.

Principe de la buse orientable

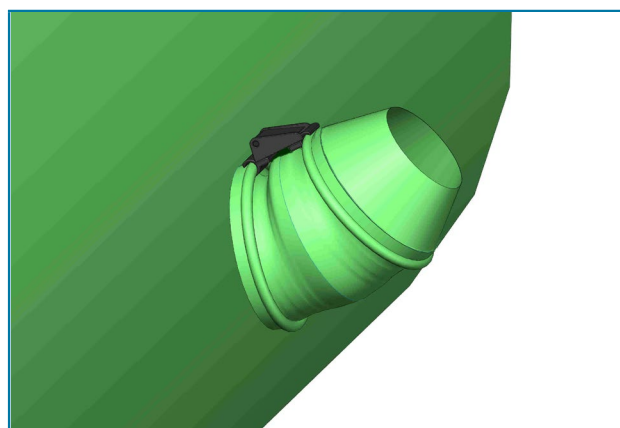
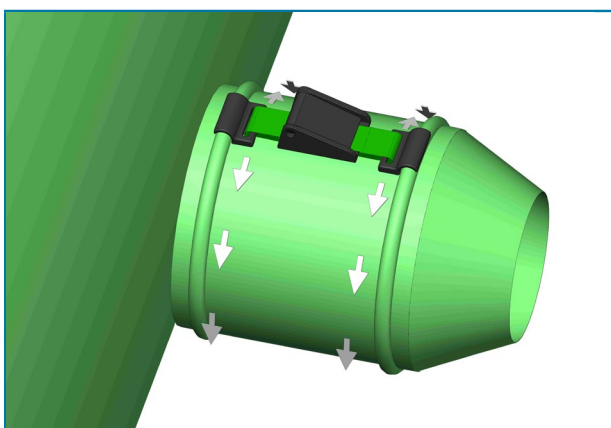
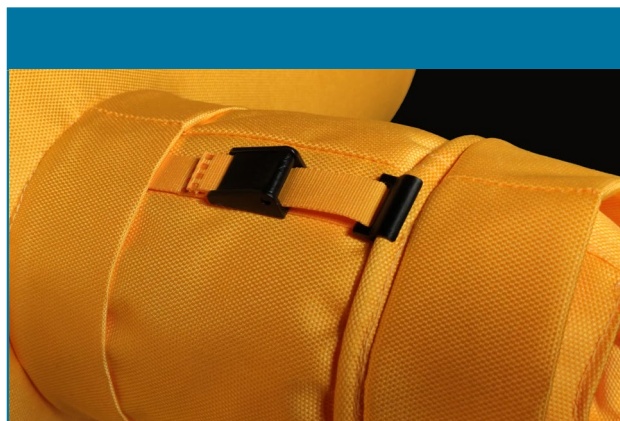
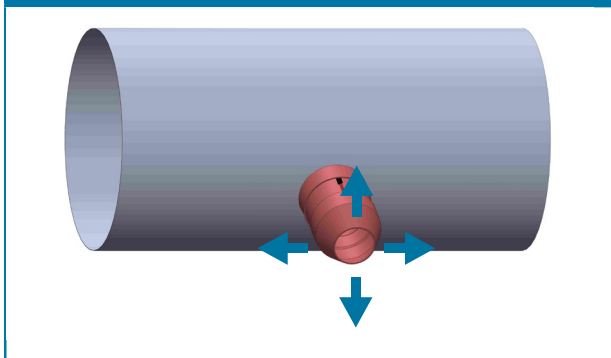
**Buses fermables et perforations ajustables**

Régulation du débit d'air

Les petites buses peuvent être obturées avec un textile perforé ou une bande posée devant. La bande se déplace entre deux couches de textiles pour une ouverture ou une fermeture de celles-ci. La position requise est obtenue en utilisant du velcro. La longueur maximale d'une bande de fermeture est de 1,6 m. Les buses peuvent également être fermées par un bouchon flexible.

Option d'obturation de certaines buses

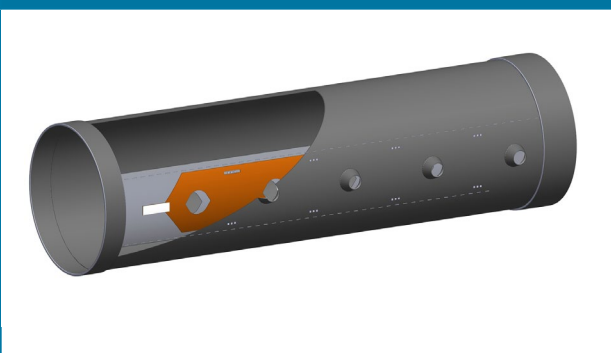

Les buses peuvent être fermées

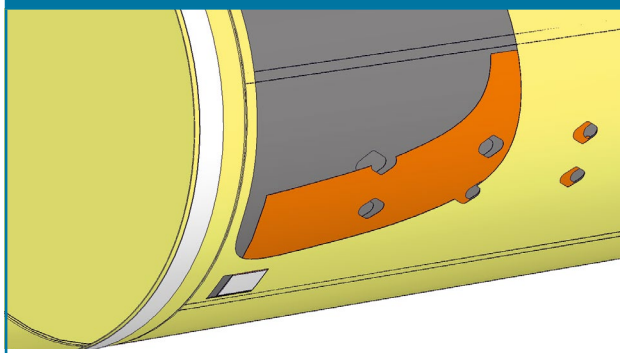

Longueur ajustable du diffuseur

Modification de la longueur pendant l'installation

La longueur peut être réglée en utilisant une pièce insérée de 1 m de long avec les deux extrémités ouvertes. La pièce est renforcée aux deux extrémités par des pneus et des tiges longitudinales en aluminium insérées dans des tunnels de tissu serrés. Cette structure crée un support et maintient la forme de la pièce, qui est suspendue à un crochet au milieu. La longueur peut être ajustée entre 0 et 1000 mm. Une collerette isolante est cousue autour du périmètre pour empêcher la perte de flux d'air.

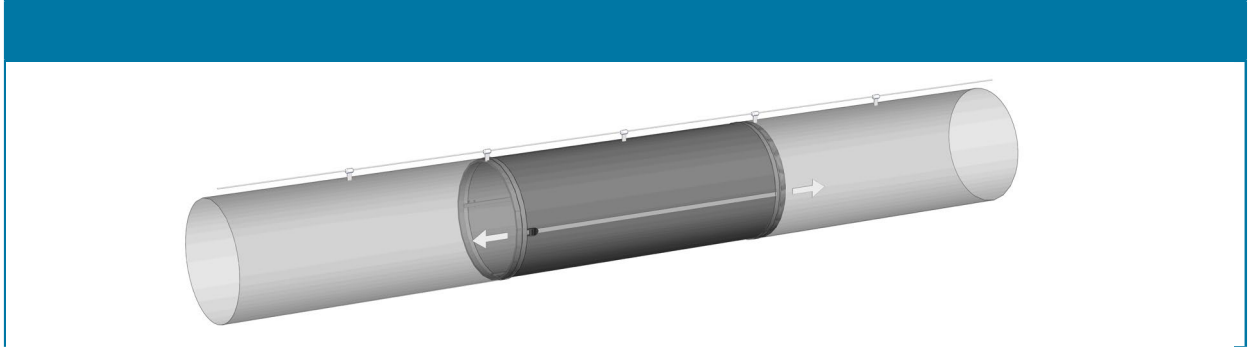

Obturbateur en textile

Fermeture de gaine

L'obturbateur en textile ferme complètement la section transversale d'un diffuseur ou d'une gaine textile et évite la distribution ou le transfert d'air dans la zone se trouvant à l'arrière. Il est fabriqué en textile ainsi que d'une construction métallique intérieure amovible se composant d'une fine tige. La membrane conique interne ferme la section transversale avec une grille de soutien en textile ou la laisse totalement ouverte. Elle peut être opérée manuellement ou par servomoteur.

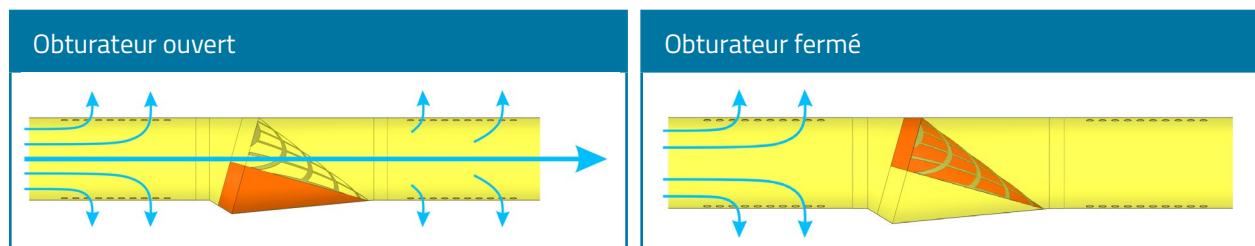

4.3. Solutions aux problèmes de flux d'air

Cônes anti-turbulences

Équilibrer l'air

Les cônes anti-turbulences sont utilisés pour canaliser le flux d'air, par exemple, devant un ventilateur ou après une pièce de transformation. Son installation permet d'éliminer les vibrations du tissu. Cependant, cela crée une perte de charge supplémentaire.

EQ - cône en tissu perforé avec barres transversales en forme d'étoile

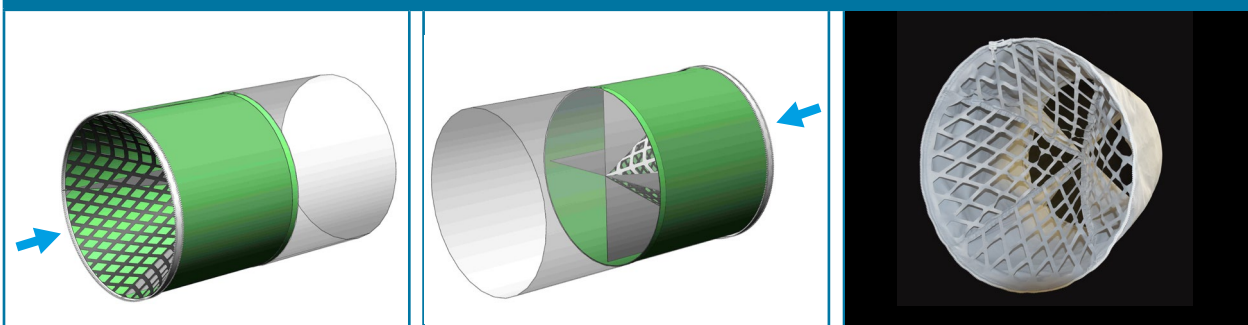

Égaliseur de pression

Il s'agit d'un cône tronqué en textile perforé dont il est possible d'ajuster le plus petit diamètre à l'aide d'une bande cousue avec une attache. L'égaliseur de pression est un cône court fait de tissu léger et perméable. Il est possible de changer l'ajustement n'importe quand, après ouverture de la fermeture éclair. Elle sert à égaliser la pression statique le long du diffuseur et à égaliser ainsi le flux. Il peut s'utiliser pour réguler le débit des buses textiles et des embouts.

Contrôler la pression statique à la diffusion

Ecran

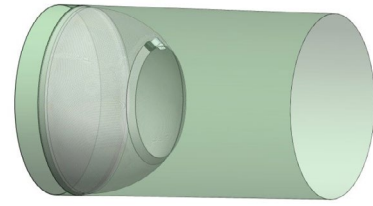

Gaine à membrane

Deux types de diffuseurs sont combinés en un seul produit. La membrane, conçue dans un textile léger et imperméable est cousue horizontalement au centre de la gaine. La membrane couvre le haut ou le bas de la gaine de façon alternative. L'extrémité de celle-ci est relié par un bras contrôlé manuellement ou par un servomoteur. Pour les diamètres de 800 à 1600 mm, nous utilisons 2 servomoteurs, un pour chaque côté.

Gaines pour chauffer et refroidir

Chauffer

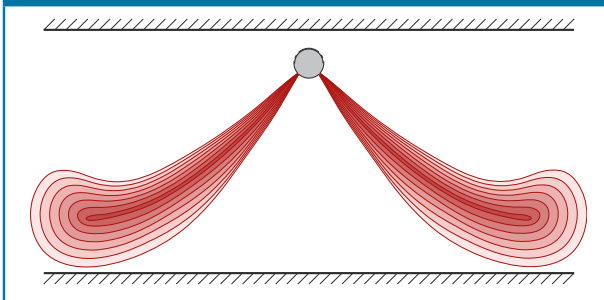

Refroidir

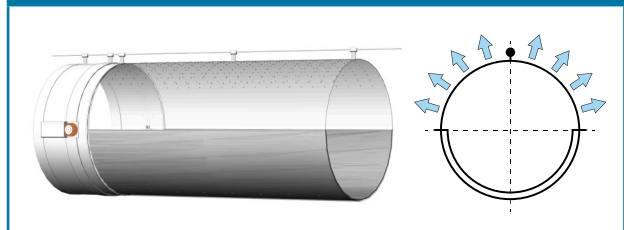
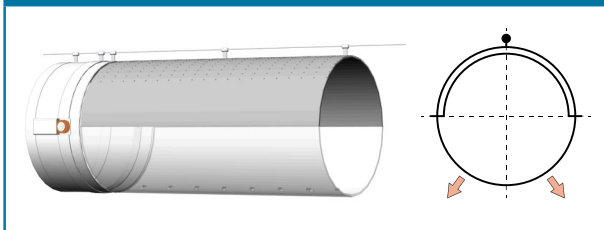
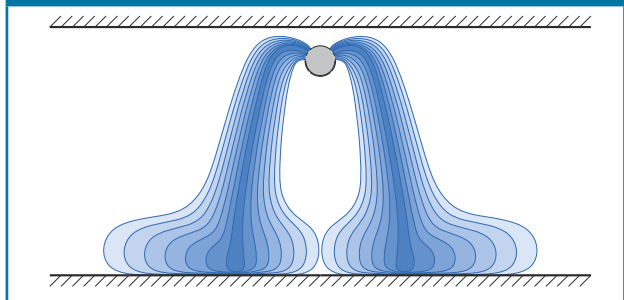

BRAS (VOLET)

Il permet de passer d'un mode à l'autre. Il est fabriqué en matériau Classic (PMS/NMS) ou Premium (PMI/NMI) ; la structure intérieure est en aluminium. Le bras (volet) comprend un servomoteur de 230 V logé dans une pochette textile, ou est adapté à une commande manuelle.

GAINE TEXTILE

La membrane couvre toujours une moitié de la gaine et laisse la diffusion se faire à travers l'autre moitié.

Détail du bras (volet) avec servomoteur



Schéma de la gaine à membrane

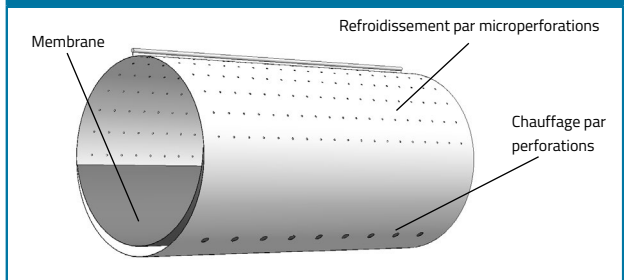

Poches

Prévention de la déflexion par perforations

Poches en tissu conçues pour éviter la déflexion de l'air qui sort de la gaine. La technique est basée sur la combinaison de deux flux d'air avec un déplacement comparable. Les poches sont utilisées à la fin de chaque série sur la dernière ouverture dans une ligne de perforations avec un angle spécifique pour équilibrer la déflexion.

Poches en tissu sur la gaine textile

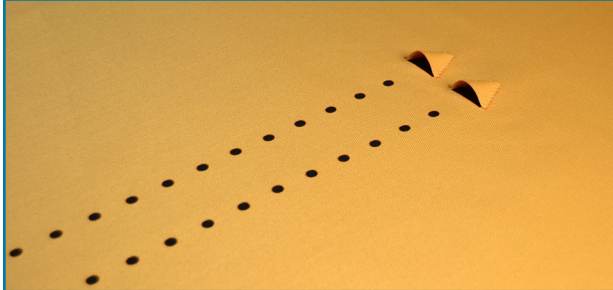

Fonction des poches en tissu

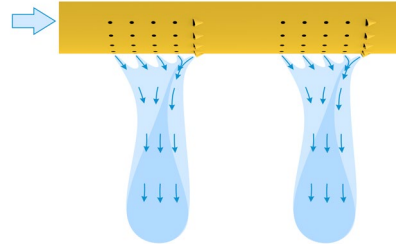

Anti-déflexeur

Empêche la déflexion du flux d'air (micro-perforation)

L'anti-déflexeur empêche la déflexion de flux d'air des tissus micro-perforés avec des trous plus grands que l'épaisseur du tissu. Il est fait d'un tissu plus fin et couvre l'intérieur du diffuseur. Notre logiciel de calcul recommande son utilisation quand il y a un risque de déflexion.

Détail du diffuseur avec anti-déflexeur



DefrosTex

Dégivrage rapide d'un système frigorifique

Le DefrosTex est utilisé pour fermer le ventilateur de l'évaporateur afin d'accélérer le processus de dégivrage. Il est composé d'un tissu léger qui assure une bonne couverture. Le tissu DefrosTex a été spécialement conçu pour cette application. Il apporte la légèreté nécessaire, est très solide, très résistant à l'abrasion et évite la formation de givre.

DefrosTex sur un système frigorifique éteint



DefrosTex sur un système frigorifique en marche



FONCTION :

- 1) Lorsque le ventilateur fonctionne, le DefrosTex est tendu et permet à l'air de refroidissement de circuler. Il peut entraver très légèrement le flux à travers le système frigorifique en fonction des caractéristiques du ventilateur et de l'étranglement de l'ouverture.
- 2) Lorsque le système frigorifique est en cours de dégivrage, le tissu recouvre le ventilateur, empêchant le passage de l'air et accélérant le dégivrage de l'évaporateur.
- 3) La sangle et la boucle réglables permettent de resserrer le DefrosTex. Lors de l'utilisation, la tension correcte est réglée, ce qui a un impact minimal sur le flux d'air, mais empêche le tissu de vibrer.

4.4. Amélioration du fonctionnement et de l'esthétique

Tendeur à vis intégré dans le rail

L'utilisation d'un tendeur à vis permet de lisser des tissus froissés. L'élasticité permet, avec une mise sous tension, d'étirer la gaine d'environ 0,5 %. Pour cette raison, la gaine installée est plus courte que la valeur donnée sur le projet. La longueur correcte est obtenue par le tendeur. Ces tendeurs peuvent être utilisés pour toutes les variantes d'installations avec des profils en aluminium. La procédure d'installation se trouve dans les notices de montage.

CONDITIONS D'UTILISATION: Nous recommandons d'utiliser si possible les tendeurs dans les profils en Alu

Tension de la gaine

Principe de fonctionnement du système de tendeur à l'intérieur du profilé

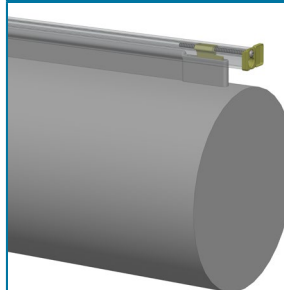
**Embout**

Un ressort métallique tend l'insert plastique dans le bout vide afin d'améliorer le look de la fin du diffuseur.

Forme améliorée du bout vide

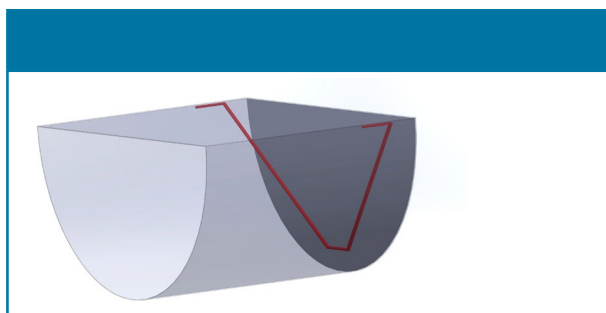
**Tendeur en bout de gaine**

Tend et étire toute la longueur de la gaine

Ancré dans le mur dans l'axe du diffuseur

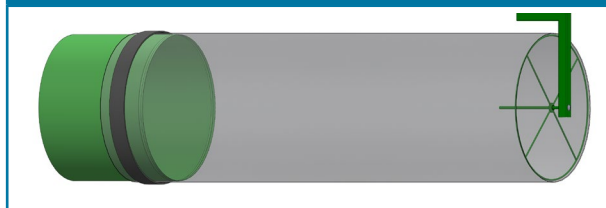

Ancré dans le profil sur le plafond

**Demi-anneaux**

Maintien la forme de la gaine même sans apport d'air

L'utilisation d'un tendeur à vis permet de lisser des tissus froissés. L'élasticité permet, avec une mise sous tension, d'étirer la gaine d'environ 0,5 %. Pour cette raison, la gaine installée est plus courte que la valeur donnée sur le projet. La longueur correcte est obtenue par le tendeur. Ces tendeurs peuvent être utilisés pour toutes les variantes d'installations avec des profils en aluminium. La procédure d'installation se trouve dans les notices de montage.

Gaine non - gonflée avec demi-anneaux

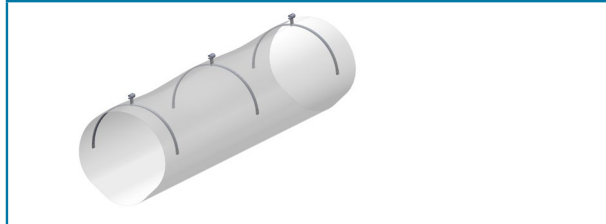

Anneaux

Maintains diameter

Fabriqué en profil plat en aluminium, en acier inoxydable ou en plastique résistant à la chaleur. Chaque matériau a ses avantages et ses limites. Seules les formes circulaires peuvent être en plastique. Installé avec un espacement approprié, attaché par Velcro pour être facilement démontés lors de l'entretien.

Gaine avec anneaux au soufflage

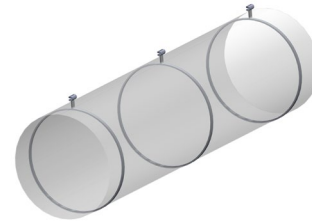

Amélioration de l'esthétique

Amélioration des détails pour une meilleure apparence

Les produits marqués de cette manière contiennent plusieurs détails pour améliorer leur apparence:

- Connexions recouvertes de tissu
- Renfort plastique des extrémités aveugles
- Pour les formes non circulaires, les renforts en plastique peuvent être maintenus en bonne position par la structure métallique.
- Pour les formes non circulaires, les extrémités aveugles possèdent des bandes souples et un morceau de profil supplémentaire pour couvrir l'espace entre le diffuseur et le plafond/mur.
- Utilisation de moins de pièces de tissu évite de multiplier le nombre de coutures.

Système renforcé Helix

Garantie du maintien

La spirale en métal est insérée dans la gaine textile, afin de maintenir la forme circulaire de la gaine. Ce système s'adapte aux dimensions de fabrication de celle-ci. Le système Helix est connecté tous les cinq mètres, au niveau des Zippes de raccordement des gaines. La spirale est facile à enlever pour l'entretien et son design peut être adapté à la majorité des pièces de fabrication. La parfaite tension de la gaine peut être complétée par des tendeurs intérieurs et en fin de gaine.

Système renforcé Helix

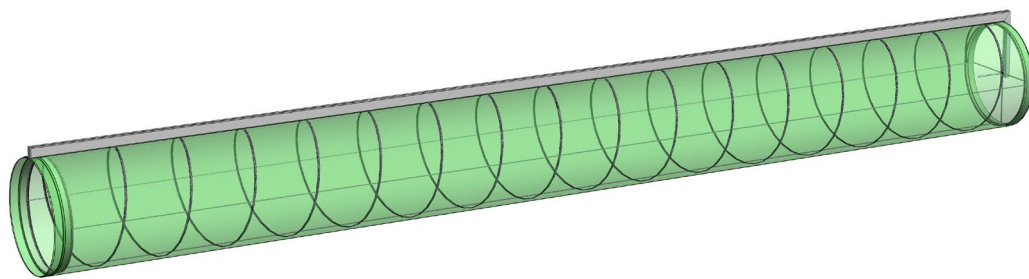

Détail entrée de gaine

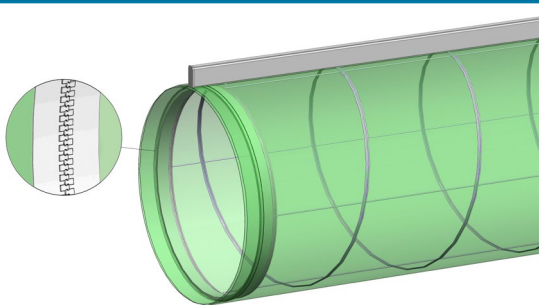

Détail fin de gaine

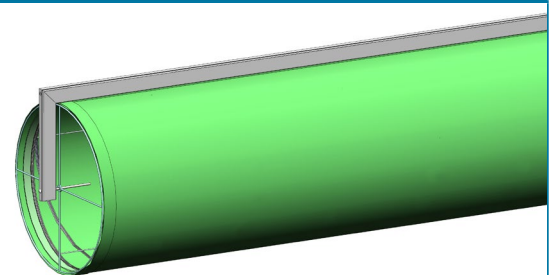

Prihoda Art

Les gaines ne doivent pas nécessairement être ennuyeuses

Les fabricants de gaines tôle n'offrent pas la possibilité d'afficher un logo d'entreprise ou une photo thématique sur leur produit. Les gaines textiles PRIHODA vous offre cette opportunité. Notre technologie de teinture des tissus donne aux produits une nouvelle dimension esthétique, leur permettant de devenir une caractéristique intéressante et intégrante de votre intérieur. Nous sommes en mesure de produire des sorties textiles et conduits d'air dans n'importe quelle couleur Pantone, avec n'importe quel motif, photographie, image, logo ou inscription, quelle que soit leur complexité. Nous garantissons la tenue dans le temps des couleurs ainsi que des images même après de nombreux lavages.

Couleurs spéciales



Structures des matériaux de construction



Logos



Modèles



Photographies



Lettrages

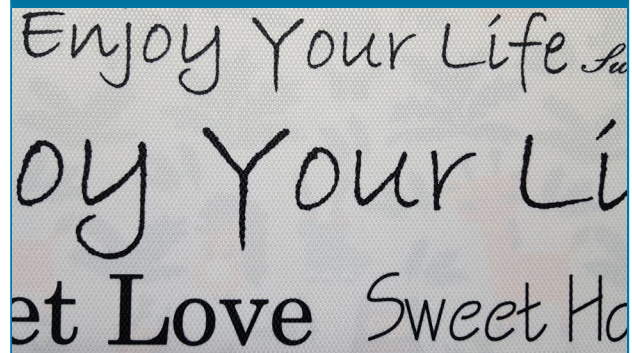

Produit de photographies



Illustrations

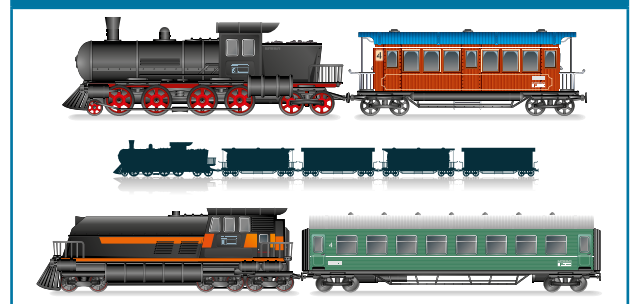

4.5. Prévention de la condensation et des pertes d'énergie

Gaine calorifugée

La gaine calorifugée est utilisée pour le transport d'un air climatisé ne générant pas de pertes thermiques linéiques ou pour empêcher la condensation dans la gaine. L'isolation est constituée d'une couche de 10,20 ou 30 mm d'épaisseur d'un tissu polyester non tissé de classement au feu B-s2, d0 selon EN 13501-1. L'isolant est cousu entre le tissu intérieur (léger) et le tissu extérieur (généralement moyen). La couture réduit très légèrement la largeur de l'isolation. Le coefficient de transmission de chaleur atteint est de 1,2 W / m2 / K pour 30 mm, 1,7 W / m2 / K pour 20 mm et 2,8 W / m2 / K pour 10 mm d'isolation.

Isolation thermique

Gaine calorifugée

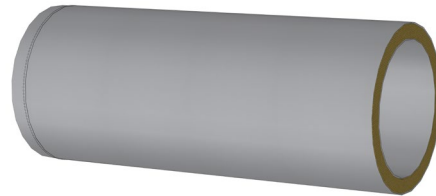

Gaine à double paroi

La condensation est maîtrisée par l'utilisation de la double paroi en textile. L'intercouche reste maintenue dans une position correcte grâce un son flux d'air négligeable (environ 1 % du flux de canalisation). Le coefficient de transfert thermique atteint des valeurs jusqu'à 3.5 W/m²K.

Prévention de la condensation

Principe de la gaine à double paroi

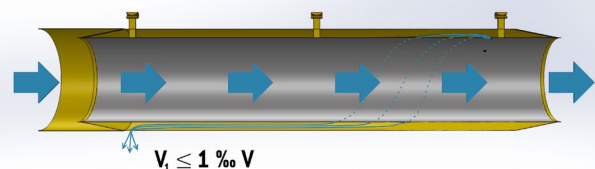

4.6. Une solution pour réduire le bruit

Amortisseur de bruit en textile - QuieTex

Nous utilisons une laine d'une épaisseur de 100 mm avec film en aluminium pour fabriquer l'amortisseur de bruit qui est couvert de textile des deux côtés. Un amortissement de plus grande ampleur est réalisé en utilisant du textile microperforé à l'intérieur.

Atténuation du bruit

Construction de l'ensemble d'affaiblissement acoustique QuieTex

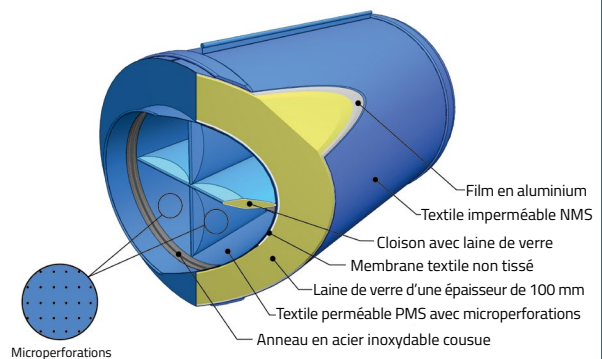

Niveaux d'affaiblissement acoustique en dB (pour diamètre 400)

Hz	63 Hz	125 Hz	250 Hz	500 Hz	1 kHz	2 kHz	4 kHz	8 kHz
Amortisseur de bruit en textile	6	11	15	23	29	35	30	20

Registre de pression

Le registre de pression se compose de trois cônes tronqués raccordés en textile, ce qui élimine la soudaineté de l'impact de l'arrivée d'air sur l'extrémité du diffuseur en textile en cas de démarrage non régulé. Il est disponible dans les nouveaux textiles et peut également être installé après coup dans les systèmes existants.

Élimination de l'impact de la ventilation sur l'extrémité du diffuseur

L'écran/registre se compose de trois cônes tronqués

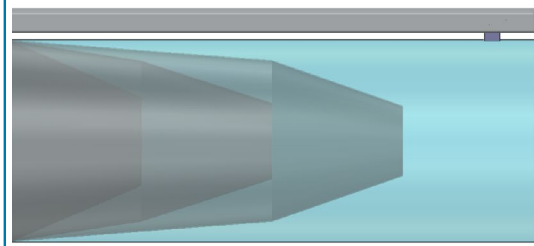

4.7. Diffuseurs plats et ponctuels

Panneaux muraux de distribution

Les panneaux muraux en tissu assurent un soufflage d'air uniforme à partir d'une grande ouverture murale grâce au passage de l'air à travers deux couches d'un tissu perforé. Le tissu est tendu sur un cadre en aluminium et fixé à l'aide de bandes velcro pour pouvoir être démonté facilement en vue d'un lavage en machine. Le cadre est fixé au mur sur un loquet à billes ou à l'intérieur de l'ouverture sur un cadre auxiliaire (non inclus). La plus petite taille de panneau est de 600 x 600 mm, tandis que la plus grande est de 1 500 x 1 500 mm. Les panneaux peuvent être installés côte à côte pour former une surface plus grande. Nous utilisons un tissu PMS avec une perforation de 2 mm de diamètre. Pour diriger le flux d'air le long des murs, des poches en tissu peuvent être ajoutées. Nous fournissons les panneaux dans n'importe quelle couleur ou avec un motif Prihoda Art.

Un soufflage d'air uniforme d'une grande surface

Panneau de distribution

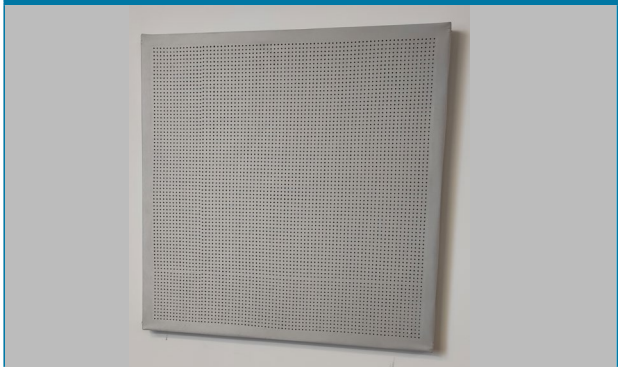

Quatre panneaux parallèles

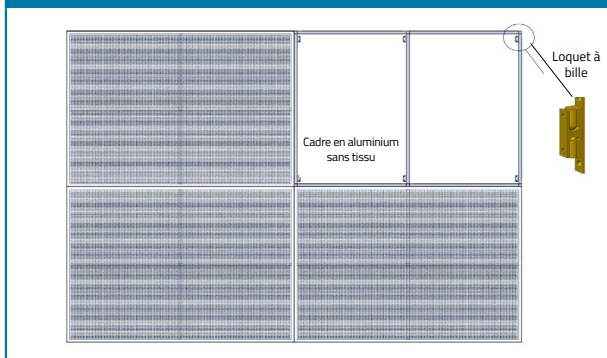

Installation à l'intérieur d'une ouverture

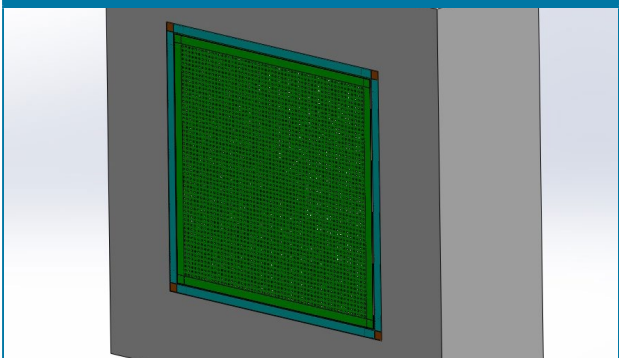

Section demi-circulaire combinée

Une combinaison de gaines demi-circulaires cousues en longueur l'une à côté de l'autre afin de permettre l'installation de gaines textiles malgré une faible hauteur pour un grand débit à installer.

Diffuser un grand débit avec une hauteur basse

Exemple de gaine demi-circulaire combinée

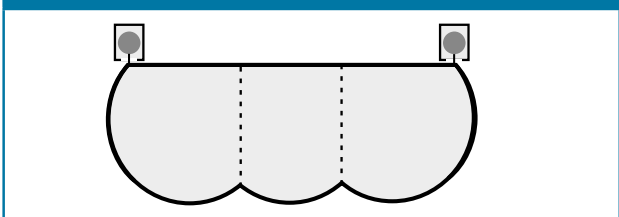

Diffuseurs SquAireTex®

Diffuseurs textiles pour l'implantation sur „ murs et plafonds“

Les diffuseurs en textile SquAire Tex sont une excellente solution pour mélanger ou approvisionner l'air ambiant. La construction se base sur des poches en textile qui sont soudées par résonance sur un carreau en textile qui est monté sur un cadre en aluminium. Les diffuseurs SquAire Tex sont faciles à installer, car ils ne demandent aucune fixation. Grâce à leur faible poids, ils peuvent être déposés directement sur le cadre du faux plafond. Le diffuseur complet se retire aisément du cadre pour le lavage. Les 9 couleurs de textile sont disponibles dans toutes les combinaisons pour s'intégrer à tout type d'intérieurs. La boîte de jonction a été conçue pour optimiser et uniformiser la remise d'air et peut être préparée sur la base de matériau d'isolation. Il existe trois types de diffuseurs SquAire Tex (1) Swirl (2) Flow et (3) Perfo. Ils sont tous décrits avec plus de détails dans leur propre brochure.

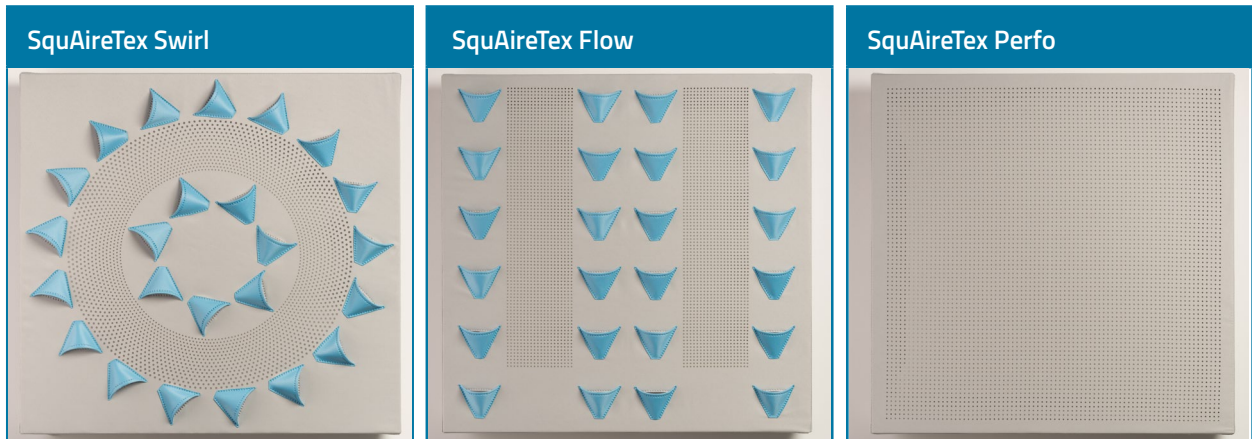

Lanterne avec membrane

Construction intérieure originale qui se base sur des doubles parois et une membrane imperméable qui permettant de modifier le sens du passage de l'air. L'air peut être transporté soit horizontalement dans tous les sens ou verticalement du haut vers le bas, dans les deux cas par du textile perforé. Le passage de l'un à l'autre peut être contrôlé manuellement ou par un servomoteur. En dehors du câble en acier inoxydable du clapet basculant, tout le reste est fabriqué en textile et peut être nettoyé à la machine à laver. Le diffuseur est très léger et son installation nécessite uniquement une fixation à l'approvisionnement d'air.

Diffuseur grand volume

Sortie horizontale

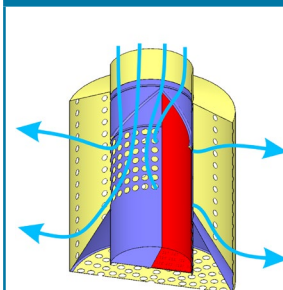

Sortie verticale

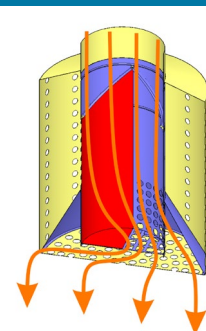

4.8. Gainex à pression négative

Gaine d'extraction

Nous les fournissons uniquement en sections carrées. Une des conditions d'un bon fonctionnement est un étirage sans défaut du tissu dans les directions longitudinale et transversale. L'étirement longitudinal est assuré par des tendeurs dans les profilés, tandis que l'étirement transversal est assuré par des barres transversales de tension. L'air est aspiré dans le conduit par des perforations qui peuvent être positionnées de n'importe quel côté et n'importe où sur la longueur du conduit. Pour assurer des taux d'extraction égaux, nous pouvons ajuster les diamètres de perforation ou les espaces entre ceux-ci progressivement le long du conduit. Nous prévoyons que nos conduits à pression négative soient utilisés là où un nettoyage régulier et approfondi est nécessaire. Les conduits en tissu à pression négative se démontent relativement facilement du système de suspension et se décompressent en petites pièces lavables.

Gaine textile pour la reprise d'air

Gaine d'extraction rectangulaire avec structure de maintien en forme

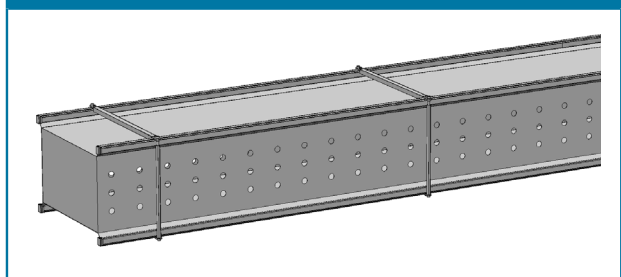

INFORMATION IMPORTANTE: Uniquement fabriqué avec des tissus imperméables

Section transversale circulaire

Les gaines circulaires peuvent être utilisées pour l'extraction de l'air, mais avec certaines limitations et avec l'armature spirale Helix (voir page 18). Helix doit être constitué de fils plus épais, avec des espacements de fils plus petits, et plus la pression négative est élevée, plus la déformation de la forme est mauvaise. La pression maximale autorisée est de 100 Pa, la dimension maximale est de 1000 mm.

4.9. Autres solutions spéciales

Gaine antistatique

La gaine antistatique est destinée à être utilisée dans des lieux où il est nécessaire d'éviter toute tension électrique entre le diffuseur textile (conduit) et la prise de terre. La solution consiste en la combinaison de 4 facteurs:

1. Textile suffisamment conducteur (ce qui est assuré par les textiles PMI et NMI)
2. Bande hautement conductrice cousue tout le long de la gaine
3. Toutes les jonctions des différentes parties (fermetures éclair) munies de boutons-pression métalliques
4. Des points de terre aux extrémités pour une liaison avec la terre

Elimination de charge d'électricité statique

Gaine Antistatique

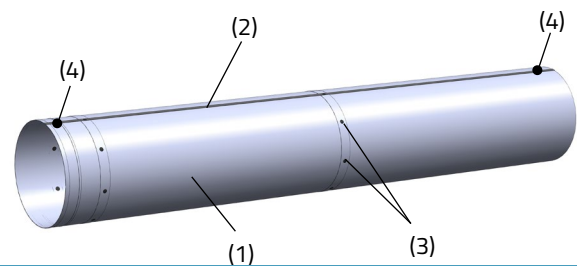

LucentAir

LucentAir combine un textile commun à un textile spécial, ce qui permet à 80 % de la lumière de le traverser. On peut ainsi obtenir un éclairage d'excellente qualité. La source de lumière est généralement une bande LED (qui n'est pas fournie) et est fixée à un profilé en aluminium.

Combinaison d'éclairage et de ventilation

Section par un diffuseur LucentAir

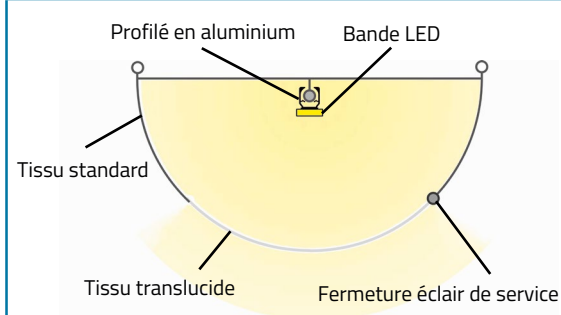

Configuration

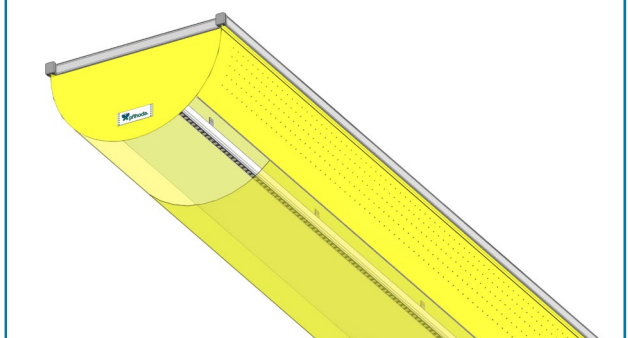

Treuil

A l'aide d'un simple treuil, il est possible d'étendre toute la gaine textile dans les profils d'aluminium à partir d'un seul endroit. Cela facilite considérablement le montage et le démontage. Le treuil est surtout utile dans les installations où les diffuseurs ne sont pas facilement accessibles.

Montage et démontage à partir d'un seul endroit

VEUILLEZ NOTER:

Le système de treuil est adapté exclusivement aux installations 5, 5D, 5F, 5I, 5DI

Poids maximal du diffuseur : 20 kg

Longueur maximale : 40 m

Uniquement pour les diffuseurs droits et installés horizontalement.

Treuil d'enroulement en utilisant les outils du site approuvés

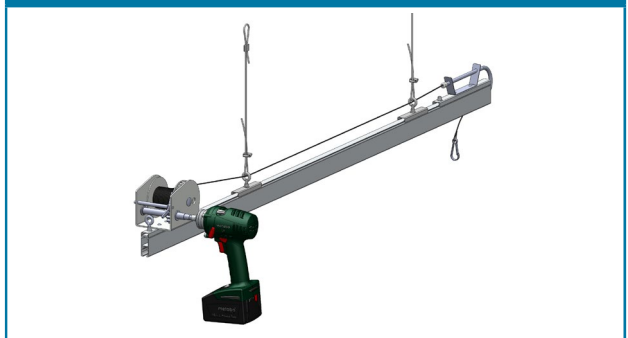

5. Tissus

5.1 Qualités principales de nos textiles

La société PŘIHODA s.r.o. accorde une importance considérable concernant la qualité des matériaux utilisés. Dans tous les cas, nous utilisons des matériaux spécialement développés qui ont été soumis à des tests de développement intensifs afin d'obtenir davantage de performances maximales pour nos clients. Les tissus PMI / NMI offrent tous les avantages énumérés ci-dessous comme faisant partie de notre modèle standard (sans frais supplémentaires).

Résistance à la déchirure optimale	Nos textiles de base Classic, Premium, Recycled et Rigid (PMS/PMSre/NMS/NMSre/PMI/NMI/PMR/NMR) font preuve d'une rigidité optimale de 1800 N/10mm dans le tissage et de 1000 N/10mm dans la trame.
Grande résistance au feu	Les tissus PMI/NMI/PMS/NMS sont certifiés aux normes européennes EN 13501-1 avec d'excellents résultats. Dans ce test, nos tissus atteignent B-s1, d0 classement, ce qui signifie la prévention de la propagation de l'incendie, la production de fumée minimale et pas de goutte brûlante. Les textiles de verre (NHE) répondent aux exigences de la classe A. Les tissus Classic et Prénium (PMI / NMI et PMS) sont également certifiés selon la norme américaine UL 723.
Rejet négligeable de particules	En raison de l'utilisation de filaments continus, nos tissus (excepté le NHE) peuvent être utilisés dans ce qu'on appelle la classe 4 des salles blanches. Des essais en laboratoire ont démontré la libération pratiquement inexistante des particules de la matière lors du fonctionnement.
Propriété anti-statique	La fibre de carbone tissé dans les matériaux Premium (PMI/NMI) et Durable (NMR) retire toute l'accumulation de charge électrique de la surface du textile.
Propriété Anti-Bactérielles	Nous utilisons un traitement spécial qui garantit qu'aucune bactérie ne peut survivre si elle se dépose sur notre textile Premium (PMI/NMI) et Durable (NMR). Cette propriété persiste même après plusieurs cycles de lavage. Après dix cycles de lavage, il répond toujours aux exigences de la norme, ce qui signifie pratiquement un effet permanent envisagé en réduisant la fréquence de lavage (voir point suivant).
Facilité d'entretien	Nos tissus sont constitués de fils continus ce qui empêche le dépôt (créé par le flux de l'air) dans le tissu des impuretés. L'air est diffusé à travers les perforations, ce qui fait que les gaines restent quasiment propres à l'intérieur (dans un environnement normal). Ils ne nécessitent pas d'autre entretien qu'un dépoussiérage extérieur. En général, le lavage est uniquement nécessaire pour des raisons sanitaires ou esthétiques.
Apparence	Nos matériaux Premium, Classic, Recycled et Rigid (PMI/NMI/PMS/NMS/PMSre/NMSre/PMR/NMR) conservent leur aspect esthétique même après de nombreux cycles de maintenance.

Designation	Perméabilité	Poids	Tissu	Caractéristiques									
Prihoda Premium (PMI/NMI)	oui / non	Moyen	100% PES	●	B	●	●	●	●	●	9	●	●
Prihoda Classic (PMS/NMS)	oui / non	Moyen	100% PES	●	B	●	●	●	●	●	9	●	●
Prihoda Recycled (PMSre/NMSre)	oui / non	Moyen	100% PCR PES	●	B	●	●	●	●	●	9	●	●
Prihoda Light (PLS/NLS)	oui / non	Léger	100% PES	●	B	●	●	●	●	●	9	●	●
Prihoda Rigid (PMR/NMR)	oui / non	Moyen	100% PES	●	B	●	●	●	●	●	4	●	●
Prihoda Glass (NHE)	non	Pesant	100% GL, 2x PUR	●	A	●	●	●	●	●	7	●	●
Prihoda Plastic (NMF)	non	Moyen	100% PES, 2x PVC	●	B	●	●	●	●	●	4	●	●
Prihoda Foil (NLF)	non	Léger	100% PE	●	●	●	●	●	●	●	1	●	●
Prihoda Translucent (NMT)	non	Moyen	90% PVC, 10% PES	●	B	●	●	●	●	●	1	●	●
Prihoda DefrosTex (NLD)	non	Léger	100% NY	●	●	●	●	●	●	●	1	●	●

● oui

● non

Antibactériel	Résistance au feu	Anti-statique	Grande résistance	Lavable en machine	Certifié pour les salles propres	Nombre de coloris standards	Special colours / Prihoda Art	Hydrofuge
---------------	-------------------	---------------	-------------------	--------------------	----------------------------------	-----------------------------	-------------------------------	-----------

5.2. Sélection de la matière la plus adaptée

1) Classic (PMS, NMS) ou Premium (PMI, NMI)

Le textile Premium est en outre antibactérien et antistatique contrairement à Classic. Par ses propriétés, Premium est destiné à être utilisé dans les environnements dont les exigences en matière d'hygiène sont les plus élevées. De même, quand il faut éviter de créer une tension électrique entre le diffuseur textile et la terre, il conviendra de préférer Premium. Bien que les deux catégories atteignent généralement la même classe d'inflammabilité, le textile Premium dispose en outre d'une modification particulière qui lui permet de réduire la combustion et le dégagement de fumées. Les raccords de tissu sont toujours deux fois moins résistants que le tissu lui-même !

2) Perméable à l'air (PMS, PMI, PLS) ou non perméable à l'air (NMS, NMI, NLS, NMR)

La seule raison d'utiliser les matériaux perméables à l'air est le besoin d'éviter la condensation d'eau sur la surface des diffuseurs. Lors du refroidissement à des températures en dessous du point de rosée, le matériau non perméable à l'air va se comporter comme une conduite d'acier et il faudra utiliser du textile perméable à l'air, il en ira de même pour les gaines doubles ou isolées.

3) Matériaux légers (PLS, NLS)

Le prix inférieur est équilibré par une garantie et une durée de vie plus courtes. Par rapport aux autres textiles, ces matériaux légers s'usent facilement lors du lavage et ne résisteront pas à plus de 50 cycles de lavage. Grâce à leur poids extrêmement faible, ils sont agréables à manipuler.

4) Feuilles et textiles enduits — Textile (NLF), Plastique (NMF), Verre (NHE), Translucide (NMT)

Ils ne peuvent pas être lavés en machine, mais ils peuvent être nettoyés sous jet d'eau et essuyés manuellement. Les films plastiques sont les matériaux les plus économiques en termes de prix.

5) Matériaux recyclés (PMSre, NMSre)

Ils sont fabriqués en fibres provenant du recyclage des bouteilles PET et leur usage contribuera à la protection de l'environnement. Chaque mètre carré de ce textile permet de récupérer 13 bouteilles PET dans la masse des déchets. Les matériaux recyclés sont techniquement identiques à la catégorie Classic.

6) Tissus résistants à l'abrasion - Rigides (PMR, NMR)

Utilisés uniquement en cas de risque de pénétration mécanique. Sinon, ils ne prolongent pas la durée de vie.

7) Choix de couleur

La majorité des matériaux existent généralement en 9 couleurs, correspondant à l'éventail suivant. Quand vous En utilisant la technologie Prihoda Art (voir page 19) toute couleur RAL ou Pantone peut être choisie, les motifs préférés, les logos d'entreprise ou les photographies. Elle convient à tous les matériaux qui sont 100 % PES.



Demandez un nuancier si vous souhaitez faire un choix précis de votre teinte!

6. Entretien

Tous nos conduits et diffuseurs sont de grande qualité, fabriqués avec des matériaux très résistants, sans additif de fibres naturelles. Si le diffuseur est équipé d'éléments non textiles amovibles (tels que anneaux de maintien, fond de gaine renforcé, cadres, bandes de connexions, etc.), ceux-ci doivent être retirés avant chaque lavage.

Procédure de lavage

1. Diffuseurs et gaines textiles pouvant être lavés en machine à laver

Matériel: Prihoda Classic (PMS, NMS), Prihoda Premium (PMI, NMI), Prihoda Light (PLS, NLS), Prihoda Recyclé (PMSre, NMSre) Prihoda Durable (RMN), Prihoda Hydrophobe (NLW)

- 1.1. Les gaines très encrassées doivent d'abord être dépoussiérées à l'aide d'un aspirateur (air comprimé, brosse douce).
- 1.2. Lorsque la gaine est polluée à l'intérieur, retournez-la avant le lavage.
- 1.3. Pour le lavage en machine, utilisez des détergents industriels (dosage conforme aux recommandations du fabricant). Utilisez des programmes de lavage à 40 °C, avec des rotations comprises entre 400 et 800 tr / min et un rinçage intensif.
- 1.4. Utilisez des détergents de lavage à usage professionnel (nous pouvons vous en recommander sur demande). Toutefois, vous pouvez également utiliser des détergents de lavage ordinaires
- 1.5. Répéter le lavage si nécessaire.
- 1.6. Si besoin, et selon les réglementations en vigueur, ajoutez un agent de désinfection au détergent de lavage. Les produits chimiques dans l'agent de désinfection ne doivent pas affecter le tissu. Le dosage doit être conforme aux recommandations du fabricant.
- 1.7. Sécher et installer les diffuseurs après le lavage. L'air qui passe peut être utilisé pour le séchage complet de la gaine.

N.B. : Les gaines textiles ne peuvent pas être mises au sèche-linge !

1.8. L'encrassement de surface (induction) peut généralement être éliminé par un aspirateur à même l'installation. Nous recommandons l'utilisation d'une extension avec brosse douce.

2. Diffuseurs et gaines textiles ne pouvant pas être lavés en machine à laver

Matériel : plastique Prihoda (NMF), feuille Prihoda (NLF), verre Prihoda (NHE), translucide Prihoda (NMT)

- 2.1. La poussière peut généralement être simplement éliminée par un aspirateur ou par de l'air comprimé sur l'extérieur ou à l'intérieur des gaines.
- 2.2. Si l'aspiration ne suffit pas, nettoyez les gaines avec une éponge humide (ou sèche), un chiffon doux ou une brosse, en fonction du type de saleté.
- 2.3. Les gaines peuvent également être lavées à la main avec du détergent et rincées manuellement (la température maximale de l'eau ne doit pas dépasser 40 °C). Laissez l'eau s'égoutter et sécher après le rinçage. L'air qui passe peut être utilisé pour le séchage complet de la gaine. N.B. : Les gaines textiles ne doivent pas être mises au sèche-linge!
- 2.4. L'encrassement de surface (induction) peut généralement être éliminé par un aspirateur (nous recommandons l'utilisation d'une extension avec brosse douce) ou en essuyant à l'aide d'un chiffon humide directement sur la gaine installée.

Légende des symboles

	Laver dans une machine semi-industrielle, action mécanique normale, rinçage normal, essorage normal
	Action mécanique normale, rincer à basse température, essorage léger, lavage léger, Température max 40°C.
	Lavable à la main, pas de lavage en machine, température max 40°C, manipuler délicatement
	Ne pas sécher en machine
	Ne pas sécher dans un séchoir à tambour rotatif
	Repassage à 110°C, attention à la vapeur
	Ne pas repasser
	Ne pas nettoyer à sec, ne pas enlever des taches à l'aide de solvants organiques
	Le produit peut être nettoyé à sec en utilisant du perchlorethylene et tous les solvants spécifiés par le symbole F

Toute opération d'entretien doit respecter strictement les symboles sur l'étiquette de lavage cousue dans chaque section.

pos01-part01-of02	Numéro de l'emplacement, de la partie
OP 225650	Numéro de commande de PRIHODA
High Tech-CM.1351	Identification de la référence donnée par le client
NMI 100% polyester	Matière
	Symboles de traitement
	Fabricant
PŘIHODA s.r.o.	
Tailor-made	
Air Ducting&Diffuser	
Za Radnicí 476	
CZ 539 01 Hlinsko	
tel.: +420 469 311 856	
fax: +420 469 311 856	
info@prihoda.com	
www.prihoda.com	
Made in EU - Czechia	Lieu et date de fabrication
in September 2022	

7. Foire aux questions

1. A quoi ressemble une gaine textile sans le soufflage du ventilateur

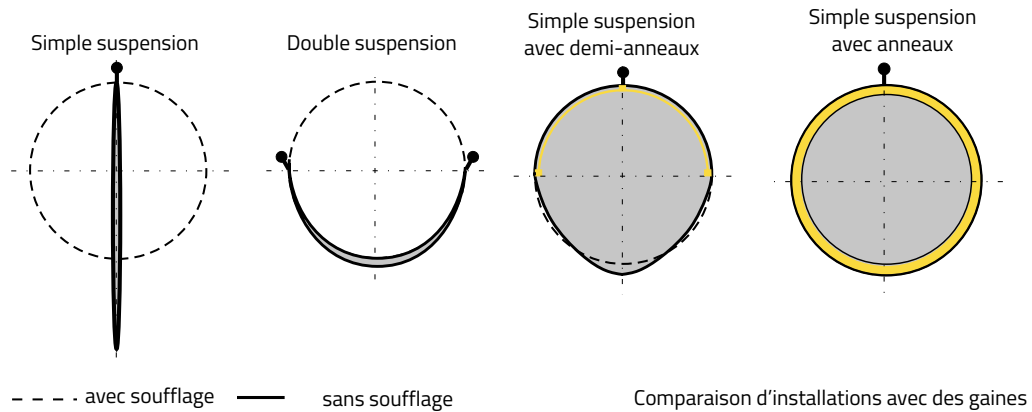

2. Est-il possible de faire de l'extraction avec des gaines textiles?

PŘÍHODA s.r.o. a été le premier fabricant au monde à introduire une gaine à pression négative sur le marché des gaines textiles. Le principe consiste à tendre suffisamment toutes les parois de la gaine à l'aide de tendeurs dans le cas d'une section carrée ou à insérer le renfort Helix et le tendeur dans la gaine dans le cas d'une section circulaire. Le système permet un démontage et une réinstallation simples. Des perforations découpées au laser permettent à l'air de circuler dans la gaine.

3. Quel est la durée de vie d'une gaine textile?

Ce n'est pas une solution de court terme. Les gaines textiles, fabriquées à partir de tissus de bonne qualité, ont une durée de vie de quinze ans ou plus. Les tissus légers (env. 100 g/m²) résistant à 50 lavages maximum, ou pas cher (habituellement en polyéthylène qui est plus sensible à la déchirure), peuvent avoir une durée de vie limitée.

4. Quelle est la perte de charge d'une gaine textile ?

Dans un diffuseur droit bien conçu il y a une pression statique presque constante de partout. La perforation du tissu est basée sur la valeur moyenne/nominale de la pression statique. Autrement dit, le diffuseur est conçu à partir de la pression statique externe du système. Des pièces d'adaptation (notamment les courbes) et les cônes antiturbulences entraînent des pertes de charge qui doivent être prises en considération. La perte de charge causée par la friction est en général minimale en raison de la vitesse d'air qui diminue à l'intérieur du diffuseur. La pression statique minimale nécessaire est de 50 Pa, cependant les tissus légers ne nécessitent que 20 Pa minimum.

5. Est-il possible d'utiliser des diffuseurs quadrangulaires?

PŘÍHODA s.r.o. a développé une construction spéciale qui permet d'utiliser des sections quadrangulaires. Le principe repose sur l'étirement du tissu dans le sens transversal et longitudinal au moyen de systèmes de tension. La construction permet un démontage et une réinstallation simple. Les gaines textiles réalisées avec cette technique peuvent être assemblées directement sur le plafond ou être suspendues.

6. Que faites-vous avec les diffuseurs quand ils se bouchent à cause de la poussière ou d'autres contaminants?

Tous nos produits sont faciles à nettoyer. La plupart de tissus permettent le lavage en machine à laver. Les diffuseurs avec perforations (avec trous plus de 4mm) ne seront jamais complètement obstrués par la contamination. Nos diffuseurs à micro-perforations ont beaucoup plus de temps de fonctionnement entre les cycles d'entretien (plus que le double) que le tissu perméable. En général le nettoyage n'est nécessaire que pour des raisons esthétiques ou d'hygiène. Chaque partie de notre système est séparée par des fermetures éclair et a une étiquette de lavage unique qui identifie sa position et toutes les instructions de lavage.

7. Est-ce que les tissus des conduits peuvent moisir?

Les moisissures peuvent se former sur tous types de matériels s'il y a de l'humidité et s'il n'y a pas d'aération. Cela vaut aussi pour les tissus avec un traitement antibactérien. Ceci s'explique par le fait que les moisissures ne sont pas des bactéries. Par conséquent, il ne faut jamais stocker des gaines humides emballées, et ne pas les laisser hors service pendant une longue période. Les moisissures ne peuvent pas être enlevées des tissus, par aucun moyen.

8. Est-ce qu'un diffuseur textile fonctionne comme un filtre?

Si des matériaux perméables sont utilisés, le tissu fonctionnera comme un filtre pour la partie de l'air diffusée via la perméabilité du tissu. Comme l'encrassement du tissu augmente progressivement, la perte de charge augmente et le débit d'air diminue. Par conséquent, il est nécessaire de laver les gaines textiles. Nous considérons que l'utilisation de tissus perforés est de loin la meilleure solution. Bien que les tissus perforés ne fonctionnent pas comme des filtres, ils n'influent pas sur la perte de charge, ce qui diminue significativement le nombre de lavages nécessaires. Nous sommes fabricant de diffuseurs (pas de filtrage) d'air.

9. Pourquoi PRIHODA n'utilise pas des buses ou des fentes en plastique?

L'utilisation de buses en plastique ou de fentes longitudinales était une nécessité historique. Ces outils permettent d'activer certains modèles de distribution d'air, en plus les buses protègent les bords effilochés des trous. Lorsque nous avons commencé à utiliser la technologie laser qui permet de découper des trous précis avec des marges scellées, ils sont devenus obsolètes. Des rangées de trous correctement conçus par découpage au laser remplissent la même fonction, tout en étant moins chères et plus esthétiques. Nous utilisons des buses en tissu pour un plus long flux d'air ou une sortie d'air verticale, jamais de buses en plastique. Nos buses en tissus sont légères et soudées à la matière pour qu'elles ne tombent du canal ou qu'elles n'endommagent pas le conduit par frottement pendant le lavage.

Micro-perforations

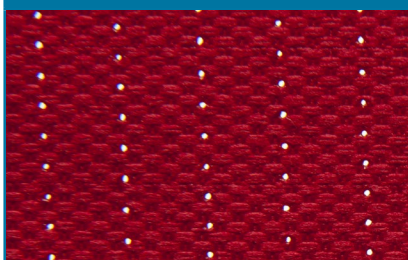

Perforations

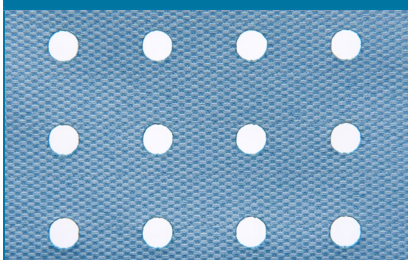

Buse en textile



10. Pourquoi PRIHODA n'utilise pas plus de textiles perméables?

Nous utilisons des matériaux perméables pour éviter la condensation dans une gaine textile avec une température en dessous du point de rosée. Cependant, nous ne disposons que d'un seul matériau avec une seule valeur de perméabilité. Elle est minime et ne sert qu'à éviter la condensation. La diffusion de l'air se fait exclusivement en utilisant les trous (perforation ou microperforation ou une combinaison des deux) et des trous ajustés (buses, poches). Notre gamme de produits comprend également des matières imperméables, dont l'utilisation est souvent inévitable.

11. Quels sont les certificats dont disposent les diffuseurs en textile PRIHODA

Nos matériaux sont certifiés pour la résistance au feu conformément à la norme EN 13501-1 (dans des classes différentes en fonction des matériaux) et de la norme américaine UL 723. PŘÍHODA dispose d'un système de gestion de la qualité certifié selon la norme ISO 9001, d'un système de gestion de l'environnement selon la norme ISO 14001, d'un système de gestion de la SST selon la norme ISO 45001 et d'un certificat d'impact environnemental EPD. Les diffuseurs textiles PŘÍHODA ont également le certificat Oeko-Tex.

Oeko-Tex



ISO 9001



ISO 14001



ISO 45001



8. Exemples d'applications

Industrie agro-alimentaire

Les gaines textiles trouvent leur origine dans l'industrie agroalimentaire. Les législations exigent que tous les appareils de transformation d'aliments doivent être facilement et complètement nettoyable. Sur l'ensemble de la gamme de diffusion d'air, cette condition n'est remplie que par les diffuseurs textiles. Ils sont parfaitement propres après le lavage, et l'agent désinfectant détruit également tout ce qui résiste aux traitements antibactériens. Les tissus en fibres sans fin, spécialement conçus pour les diffuseurs textiles Prihoda, sont très lisses et ne permettent donc pas l'accrochage d'impuretés. Ce qui les distingue des diffuseurs faits en fibres discontinues qui peuvent s'imprégner des poussières et donc créer un risque sanitaire.

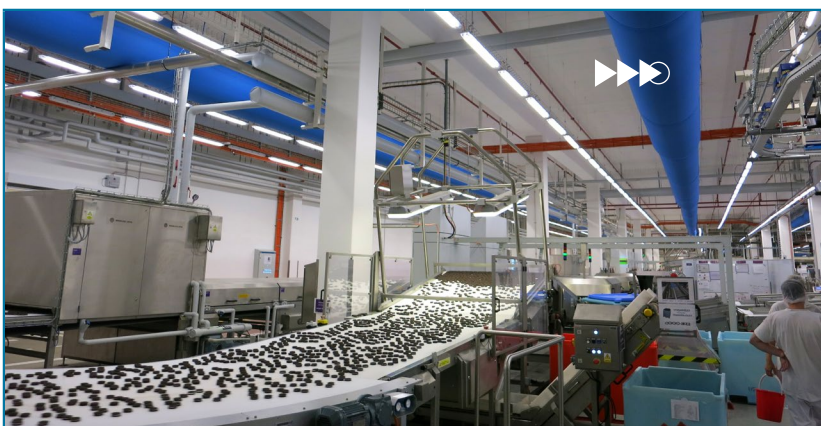

Magasins et grands espaces

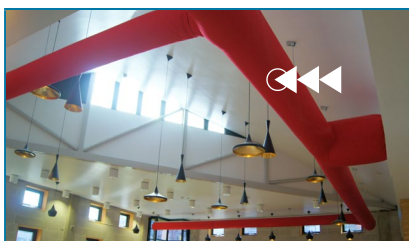

Pour la diffusion à grande hauteur, nous pouvons offrir un système de distribution d'air à travers une rangée de grands trous (perforations) ou buses, tel que requis. Dans tous les cas, la diffusion d'air sera bien dirigée et contrôlée tel que le client le souhaite. L'expérience de la pratique confirme que les gaines de transport et de diffusion d'air en textile dans un supermarché diffusent mieux (plus uniformément) que les systèmes traditionnels. De plus, les coûts sont plus bas. Avec les gaines textiles on a la possibilité d'avoir des couleurs différentes ou des diffusions différentes en fonction des zones. Par exemple, pour la section de refroidissement et de chauffage d'un supermarché. La résistance au feu de nos tissus est conforme aux exigences de toutes les normes mondiales.

Magasins d'alimentation, applications à basse température

Dans des grands entrepôts, les gaines textiles assurent une distribution et une diffusion uniforme de l'air, assurant ainsi le maintien de températures constantes. C'est généralement la condition essentielle pour le stockage des denrées alimentaires. Si les gens sont à travailler dans un environnement à basse température, alors ils sont très sensibles aux courants d'air. Une distribution d'air non adaptée peut être la cause d'un taux de maladies plus élevé. Les gaines textiles peuvent disperser l'air sans courant d'air, et ainsi créer un climat confortable.

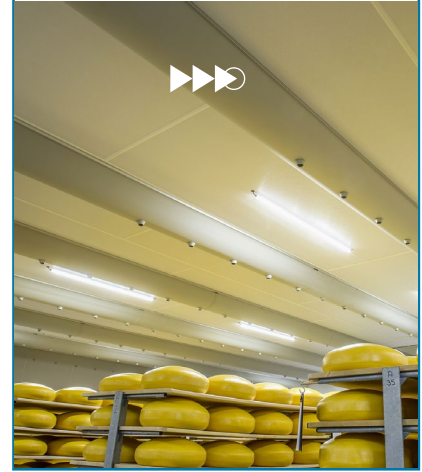

Industry



La diffusion d'air par gaine textile est une solution parfaite pour toute branche industrielle. Elles donnent une distribution uniforme de l'air (sans courant d'air) à des coûts défiant toute concurrence ; et permettent de diriger l'air selon la demande de l'utilisateur final. Plus de 100 alternatives de suspensions permettent de choisir la solution la plus adaptée à chaque situation en prenant en considération la construction existante: plafonds et autres installations de l'usine de production. Les environnements salissants nécessitent l'utilisation de tissus avec des trous plus grands (uniquement des perforations, pas de microperforations).



Piscines, salles de sports et centres de fitness

Les diverses salles de sports sont typiquement des lieux faits pour l'installation de diffuseurs textiles. Pour les grandes salles de sports, un large choix de diffusion dirigée est possible. A l'inverse, la diffusion d'air de refroidissement à vitesse minimale ne sera pas ressentie comme une gêne par les clients d'une salle de fitness. Il y a souvent des petites salles où la distribution de l'air est toujours difficile. Des diffuseurs textiles demi-circulaires sur un plafond sont la meilleure solution en termes de prix et de fonctionnement. L'installation des gaines textiles est logique dans les piscines. Les tissus utilisés et le matériel d'installation sont totalement résistants à cet environnement humide. Et les combinaisons de couleurs possibles peuvent raviver l'intérieur.

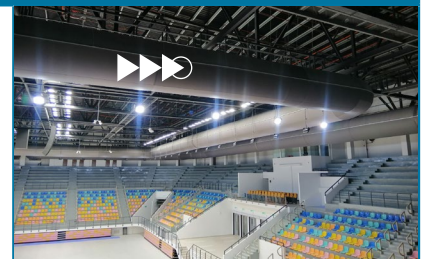

Cuisines

Les espaces dans les cuisines sont généralement étroits et extrêmement chargés, avec de la chaleur et beaucoup de vapeurs ; et nécessitent une ventilation très intense. Les gaines textiles diffusent l'air de manière uniforme, sans créer de courant d'air. Le matériel utilisé est résistant aux vapeurs et son entretien est très facile (grâce notamment à de petites dimensions et un faible poids). A comparer aux prix de plafonniers en inox, les coûts de notre solution sont bien moindres! L'utilisation de systèmes de diffusions autres que les gaines textiles ne répond pas à l'exigence d'un nettoyage facile et parfait qui est nécessaire pour des raisons sanitaires.



Bureaux, restaurants, cinémas, etc.

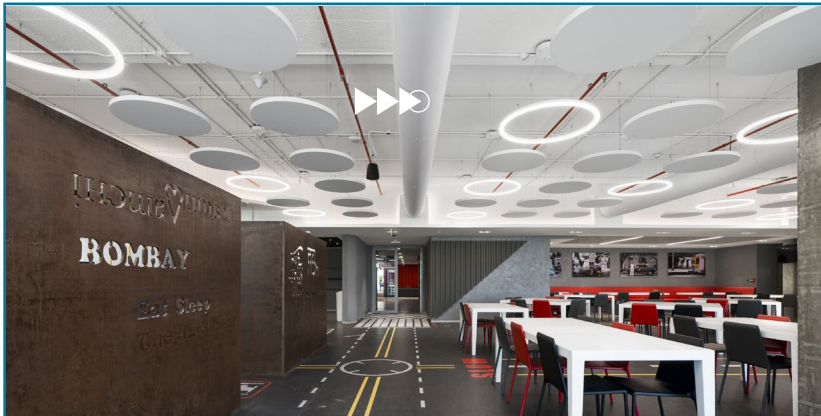
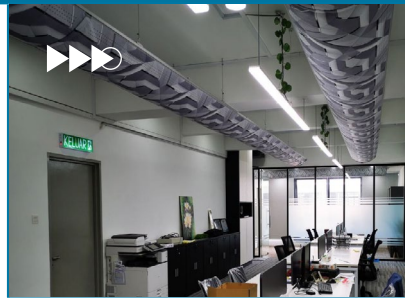
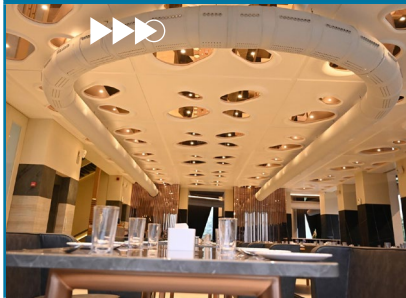

Un plus grand nombre d'exigences esthétiques peuvent être satisfaites par le choix des couleurs et des formes des gaines textiles. Correctement fabriquées et parfaitement installées, les gaines textiles peuvent devenir une partie élégante d'un intérieur. La distribution d'air lors de l'utilisation de diffuseurs textiles équivaut au fonctionnement plafonniers ou bouches de diffusion. Mais comparée à ces solutions, la différence de prix est énorme, même avec les meilleures gaines textiles en qualité. Contrairement aux diffuseurs traditionnels, intégrés dans les plafonds, notre solution ne provoque aucun inconfort thermique local. L'expérience a démontré que les employés travaillant dans des bureaux où la climatisation est répartie via des gaines textiles sont significativement plus satisfaits.

Installations temporaires

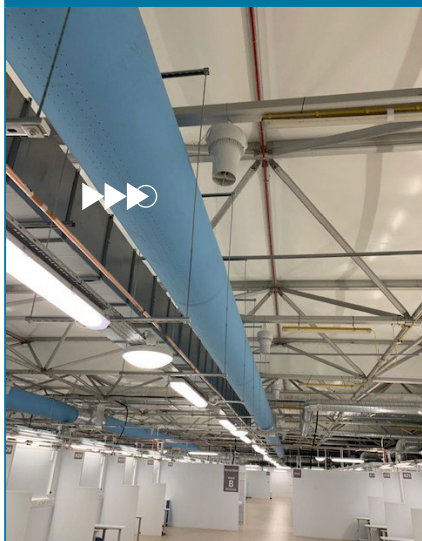

Les avantages de l'utilisation des gaines textiles pour le refroidissement ou le chauffage des chapiteaux ou des structures similaires sont évidents. Une structure avec un toit léger peut facilement supporter des diffuseurs textiles pesant de 100 à 400 g/m². L'assemblage est très rapide, on utilise des câbles de suspension et des crochets cousus sur les diffuseurs. Un matériel de bonne qualité permet des utilisations répétées. La climatisation (ou le chauffage) à l'aide d'une source unique reliée à un système de diffuseurs textiles est beaucoup plus économique que de simplement souffler dans un espace. En cas de chauffage sans système de distribution d'air, le débit se dirige vers le haut, et la zone sous le plafond devient surchauffée, ce qui se traduit par une énorme perte de chaleur. De même que pour la climatisation, la circulation d'air intense provoque un rafraîchissement trop important et des courants d'air dans certaines zones; mais laisse aussi des zones insuffisamment rafraîchies. Ces deux cas sont résolus avec succès en utilisant des gaines textiles adaptées.

Gaines et diffuseurs sur mesure

Nous sommes une société tchèque de taille moyenne, totalement spécialisée dans la fabrication de gaines et de diffuseurs en textile pour le transport en la distribution d'air. Nous disposons de sites de production en République tchèque, en Chine, au Mexique, en Égypte et en Inde. Nous ne produisons pas de gaine au mètre, mais bien des solutions sur mesure.



Une distribution d'air plus intelligente

Les gaines et diffuseurs en textile apportent une série d'avantages techniques excellents. Ils comprennent l'approvisionnement d'air sans courant d'air, la distribution d'air à flux équilibré, une induction maximale et une alimentation d'air à faible vitesse en permanence. En outre, les clients peuvent choisir toute forme, taille ou couleur, y compris des motifs graphiques.



Des solutions personnalisées pour chaque opération

Nous sommes en mesure de simuler le débit d'air dans les locaux de nos clients et de suggérer le produit qui convient. Nos connaissances et nos années d'expérience nous permettent de rassembler des centaines de détails techniques pour vous assurer le meilleur résultat. Notre expérience du débit d'air dans les gaines et dans l'espace est l'essence même de notre travail.

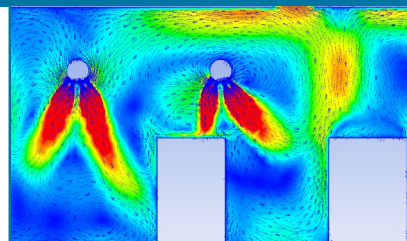

La plage la plus large de textiles grâce à l'innovation

En termes de systèmes en textile pour le transport et la distribution d'air, il n'existe pratiquement aucun équipement ou solution technique que nous ne puissions fabriquer. Nous avons lancé une gamme de solutions totalement novatrices et nos propres brevets. Nous apprécions les commentaires de nos clients que nous considérons comme une occasion d'améliorer nos services et de perfectionner nos produits.

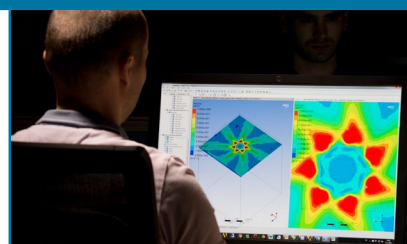

Nos produits sont livrés par un réseau de représentants agréés et formés qui couvre le monde entier. Pour favoriser la communication avec nos clients, nous avons développé notre propre logiciel Air Tailor qui permet une spécification précise des commandes dans les moindres détails.







Contactez-nous

Prihoda NV

-  Pieter Verhaeghestraat 20
8520 Kuurne
-  056 36 30 18
-  info@prihoda.be
-  www.prihoda.pro

Prihoda sarl

-  61, rue de la Cimaise - Bâtiment B
59650 Villeneuve d'Ascq
-  03 20 24 77 11
-  info@prihoda.fr
-  www.prihoda.pro

